

# PT32 WiFi

Návod k použití  
Prostorový termostat  
s WiFi modulem





## Obsah

---

Popis .....	3
Montáž .....	3
Konfigurace.....	5-7
Pracovní režimy.....	8
Nastavení času.....	9
Nastavení konstant v aplikaci.....	10-11
Nastavení programu.....	12
Režim dovolená.....	13
Geolokace.....	14-15
Tipy .....	16
Technické parametry.....	16



## Videa

---

Prohlédněte si video, které Vám usnadní **PRVNÍ NASTAVENÍ**:

<https://www.elektrobock.cz/termostat-s-wifi-modulem/p1798>

Na našem kanálu youtube můžete sdílet i **další videotutoriály a novinky** v našem sortimentu.

<https://www.youtube.com/channel/UC68bFklkudV5pW0sNQzQjow>



# Popis

Jedinečný termostat, se kterým máte úspory pod kontrolou. **Vestavěný WiFi modul umožňuje dálkovou správu termostatu z jakéhokoli místa na světě.** Díky aplikacím pro chytré telefony je možné nejen upravovat požadovanou teplotu, provádět nastavení týdenních programů, dovolené, změnu režimů, ale i celý topný systém vypnout. Pro nastavení se využívá jednoduchých ovládacích prvků a intuitivní navigace ve vybraném jazyku (CZ/PL/EN/DE/RU/SK). Tento unikátní termostat s velkým podsvíceným displejem a inteligentní PID regulací nabízí široké možnosti použití v obytných domech, kancelářích, rekreačních objektech. **Novinkou je funkce GEOLOKACE, která slouží ke změně teploty v závislosti na Vaší poloze (resp. poloze Vašeho mobilního zařízení).**

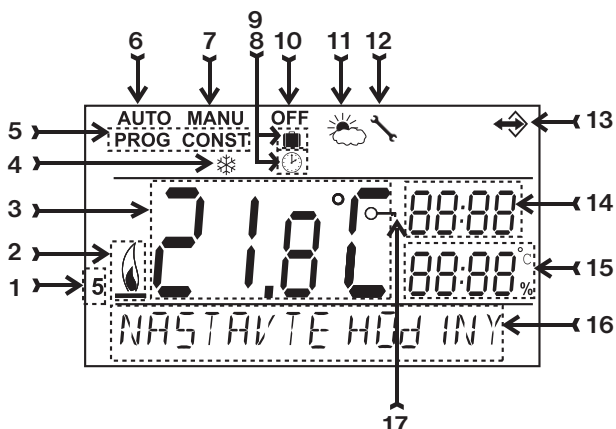
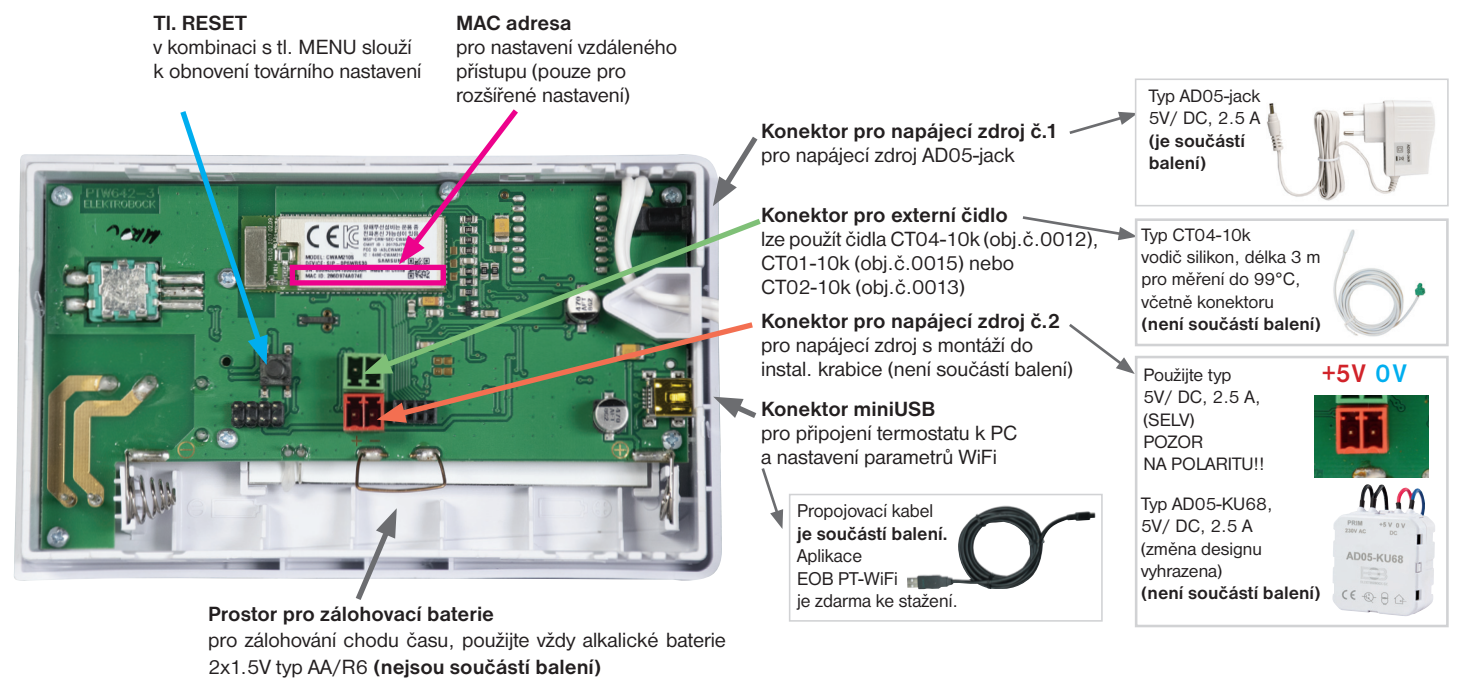
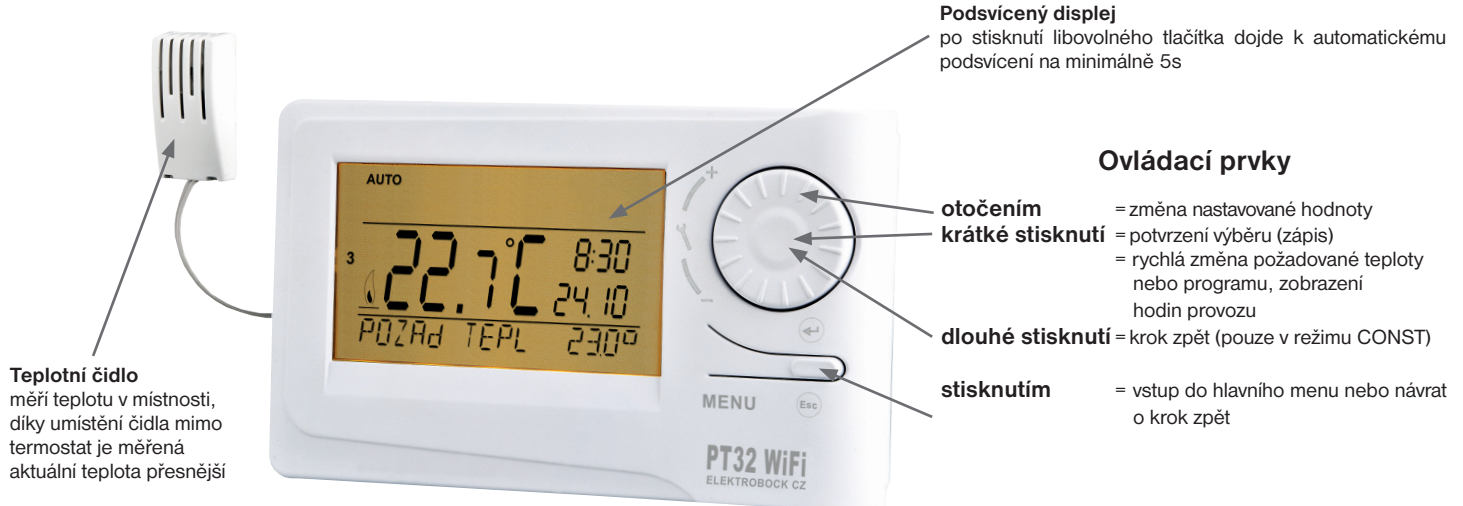



# Montáž

Termostat instalujte na vhodné místo, kde jeho činnost nebude ovlivněna přímým prouděním teplého vzduchu od topidla, slunečním zářením a jinými rušivými vlivy. Také se vyvarujte montáži na venkovní stěnu. Instalační výška by měla být cca 1.5 m nad zemí. Termostat umístěte do tzv. referenční místnosti, např. obývací pokoj (podle teploty v této místnosti bude docházet ke spínání zdroje tepla).

**Montáž smí provádět jen osoba s odpovídající kvalifikací!  
Montáž musí být prováděna bez napětí!**

- 1) Vypněte hlavní jistič (obr.1).
- 2) Sejměte ovládací část od spodního krytu přístroje (obr.2).
- 3) Vyštipněte plast uprostřed spodního krytu pro přívod vodičů.
- 4) Protáhněte vodiče vytvořeným otvorem a připojte ke svorkovnici viz schéma zapojení.
- 5) Upevněte spodní kryt na instalační krabici pomocí šroubků (obr.3).
- 6) Nasaďte ovládací část na spodní kryt (obr.3).
- 7) Připojte napájecí zdroj do konektoru č.1 nebo č.2 (viz str.3). **POZOR PT32 WiFi MUSÍ BÝT NAPÁJEN POUZE Z JEDNOHO ZDROJE!! (při použití zálohovacích baterií, tyto slouží pouze pro zálohu chodu času, BATERIE NESLOUŽÍ K NAPÁJENÍ TERMOSTATU!)**
- 8) Zapněte hlavní jistič a otestujte správné zapojení termostatu viz str.9 (TEST).
- 9) Při prvním zapnutí (nebo resetu) se na termostatu objeví nápis "NASTAVTE HOĎINY", "NASTAVTE WIFI".
- 10) Pokračujte konfigurací podle vybraného způsobu ovládání viz str.5.

Obr.1

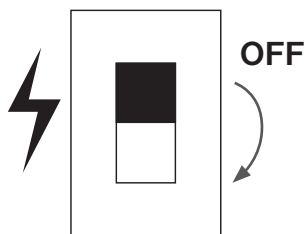

Obr.3

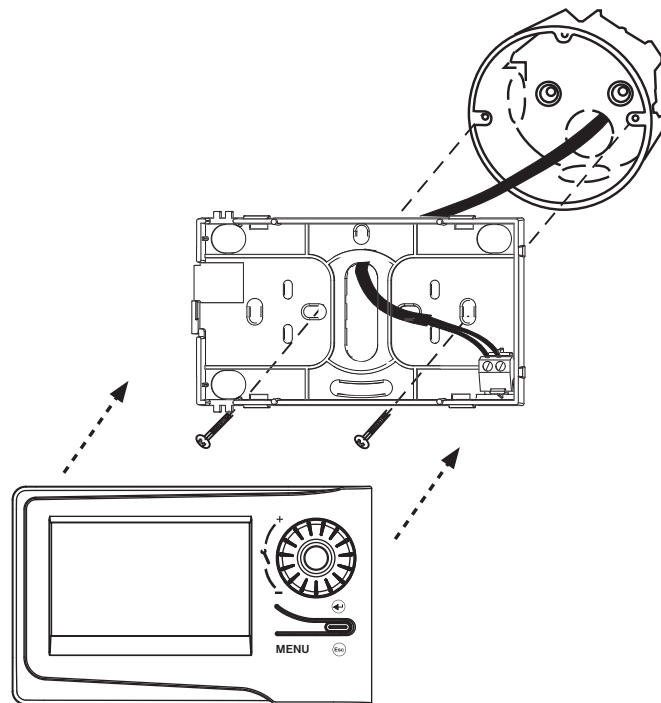

Obr.2

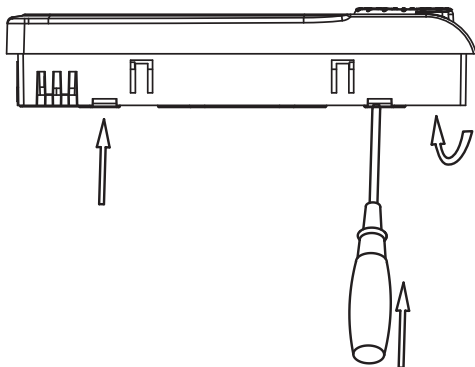

## Schéma zapojení:

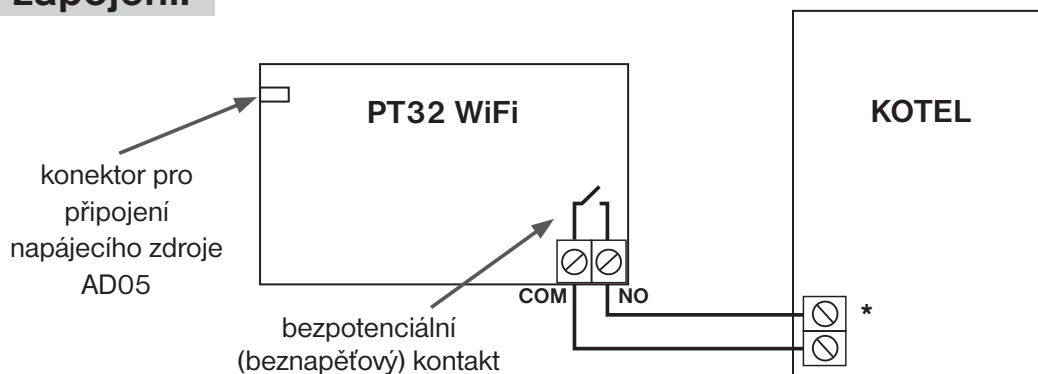

\* Svorky pro termostat jsou u každého typu kotle různě značeny, proto dodržujte elektrické připojení doporučené výrobcem kotle!



# Než začnete s kofigurací

Ujistěte se, že vlastníte:

- WiFi router
- platnou emailovou adresu
- chytrý telefon (Android/ Apple) nebo zařízení (PC) s Win10

## VYBERTE ZPŮSOB OVLÁDÁNÍ TERMOSTATU:

- 1) Ovládání přes SERVER (odkukoliv v dosahu internetového připojení).**  
- proveďte konfiguraci pomocí chytrého telefonu nebo PC.
- 2) Ovládání přes Váš router mimo domácí síť, je nutné mít veřejnou IP adresu.**  
- proveďte konfiguraci pomocí chytrého telefonu nebo PC.
- 3) Ovládání v dosahu vašeho routeru (pouze v domácnosti), není nutné mít veřejnou IP adresu.**  
- proveďte konfiguraci pomocí chytrého telefonu nebo PC.
- 4) Ovládání v rámci bytu, kde není WiFi připojení. Termostat si vytváří vlastní WiFi hotspot (AP-přístupový bod).**  
- proveďte konfiguraci pomocí chytrého telefonu nebo PC.
- 5) Ovládání a nastavení termostatu přes USB kabel pomocí PC s Win 10.**  
- proveďte konfiguraci pomocí počítače.
- 6) Manuální ovládání, vždy víte co se děje a můžete termostat ručně přenastavit.**  
- přelístejte na str.8.



## Konfigurace

### 1. STÁHNĚTE APLIKACI DO CHYTRÉHO TELEFONU

Aktuální verze pro WIN10 naleznete na Microsoft Store pod názvem: **EOB PT-WiFi**

<https://www.microsoft.com/cs-cz/p/eob-pt-wifi/9pljr31qfvx2#activetab=pivot:overviewtab>

Aktuální verzi pro Android naleznete na Google Play pod názvem: **EOB PT-WiFi**

[https://play.google.com/store/apps/details?id=cz.elbock.EOB\\_PT\\_WIFI](https://play.google.com/store/apps/details?id=cz.elbock.EOB_PT_WIFI)

Aktuální verzi pro iOS naleznete na App Store pod názvem: **EOB PT-WiFi**

<https://apps.apple.com/cz/app/eob-pt-wifi/id1435475591?l=cs>



EOB PT-WiFi\_win10



EOB PT-WiFi\_android



EOB PT-WiFi\_iOS

### 2. SPUŠTĚNÍ APLIKACE

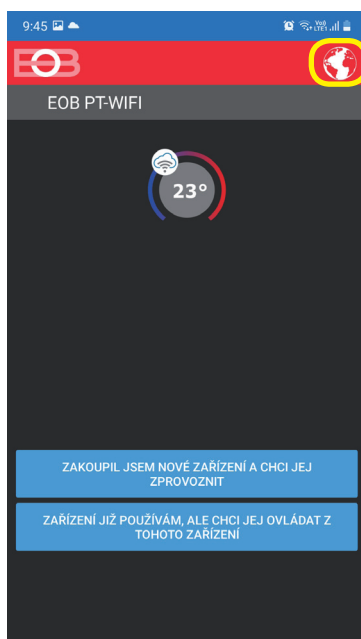

Výběr jazyka aplikace

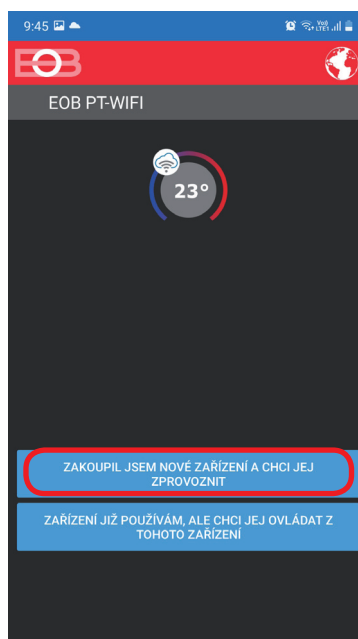

Ujistěte se, že máte termostat namontován a napájen!

### 3. NASTAVTE TERMOSTAT POMOCÍ WiFi



Zvolte POMOCÍ WIFI

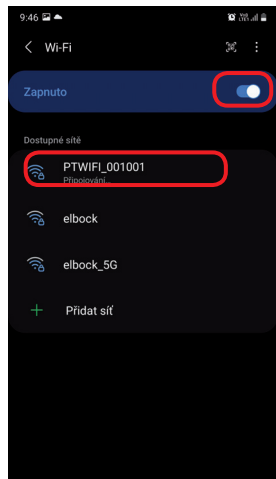

Pokud je vyžadováno heslo zadejte: **12345678**

U Android 9 a vyšší ponechte připojení WiFi, která nemá přístup k internetu

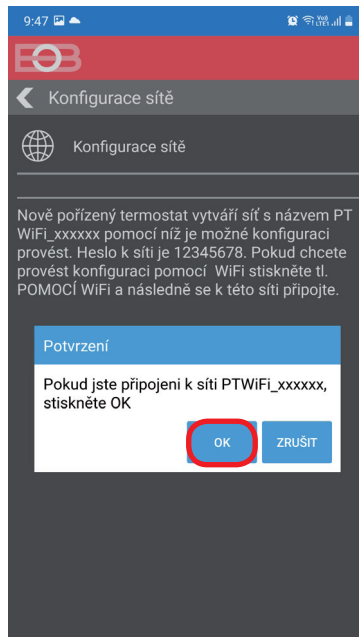
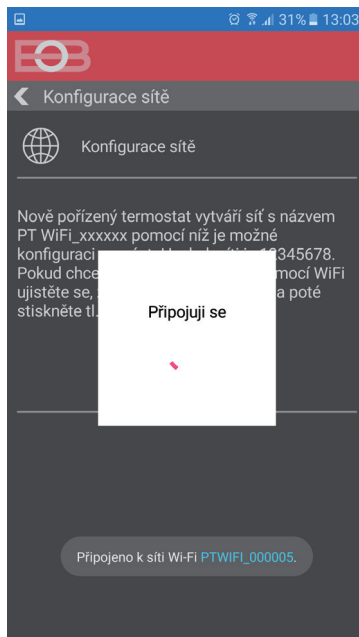

Stiskněte OK, nutné pro vyhledání sítě.

### 4. VYBERTE SÍŤ A ZADEJTE HESLO SÍTĚ

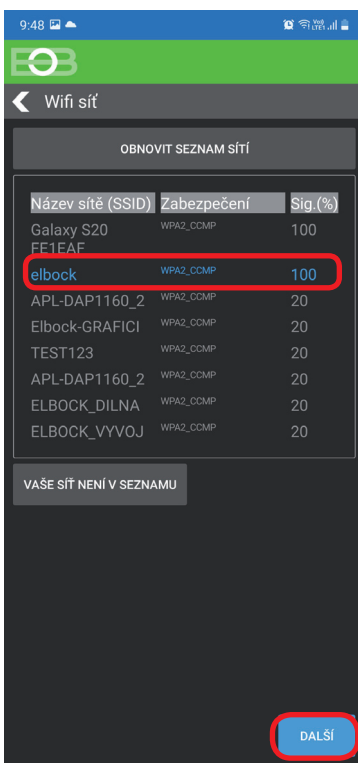
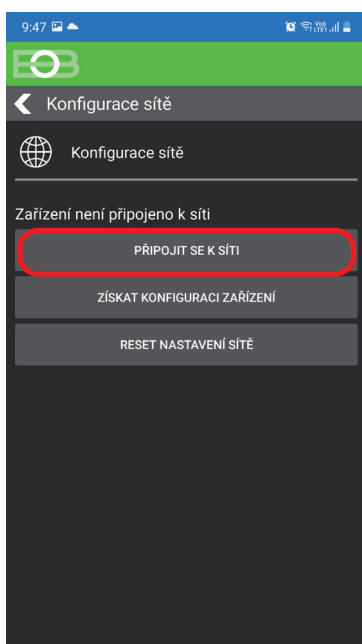

Pokud se Vaše síť neobjeví v seznamu, klikněte vlevo dole na tlačítko: **VAŠE SÍŤ NENÍ V SEZNAMU** a pokračujte dále podle instrukcí.

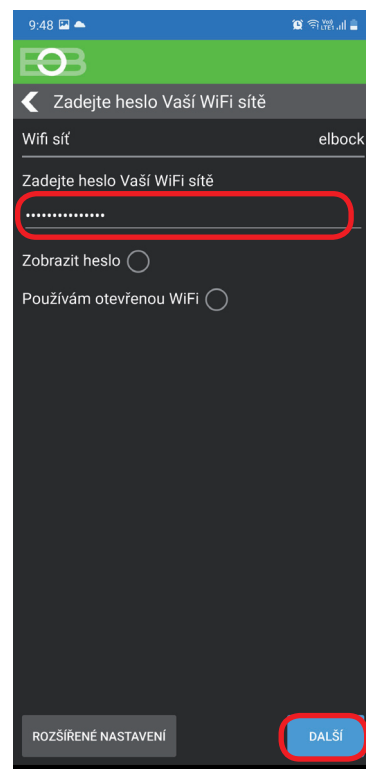

Zadejte správné heslo Vaší vybrané sítě. Doporučujeme zobrazit heslo.

**! POZOR:**

Pokud zadáte špatné heslo nebo název sítě, termostat se nepřipojí a je nutné jej uvést do továrního nastavení a opakovat konfiguraci!

#### JAK PROVÉST RESET TERMOSTATU:

- stiskněte 2 x tl. MENU (Esc)
- kolečkem vyberte Konstanty
- několikanásobným stisknutím kolečka vyberte konstantu číslo 22.Verze
- dlouze stiskněte tl. MENU (Esc)

Na LCD se objeví RESET, vyčkejte cca 30 s a opakujte konfiguraci.

A Zákl. zobrazení

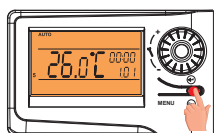

2x MENU

B Objeví se AUTO popř. MANU

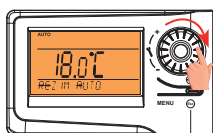

Otočením kolečka vyberte režim Konstanty

C



Výběr potvrďte stisknutím kolečka.

D



Otočením kolečka vyberte konstantu 22.Verze

E

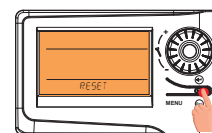

Dlouze stiskněte tl. Esc až se na LCD objeví RESET

## 4. VYTVOŘTE SI ÚČET NA SERVERU ELEKTROBOCK CZ

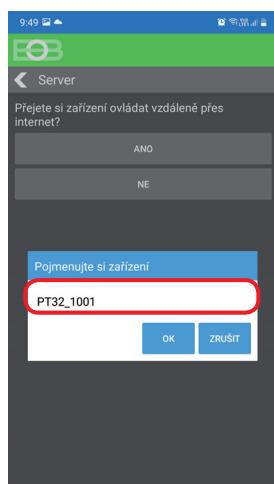
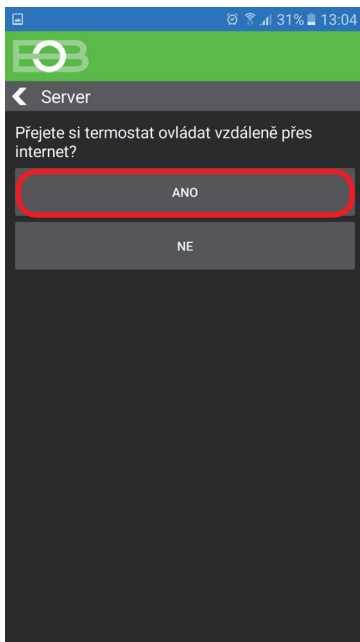

Pojmenujte si dané zařízení (např. Termostat doma)

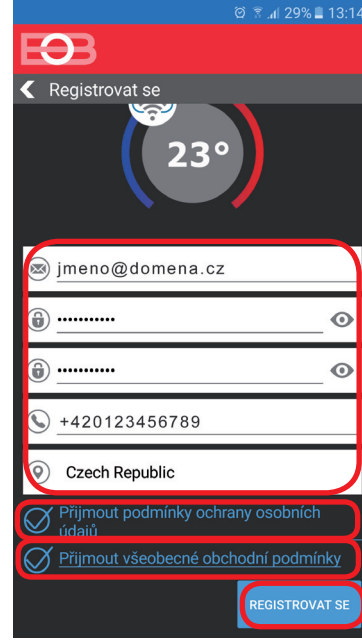
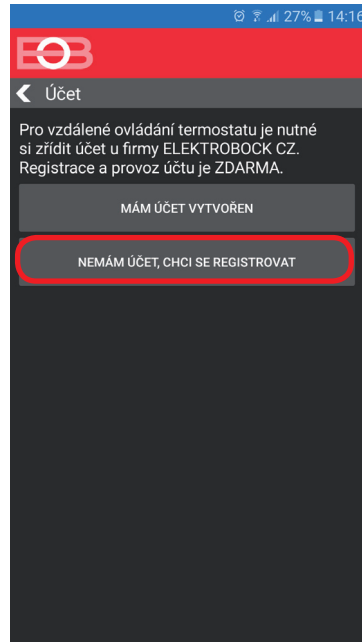

Doporučujeme zadat heslo, které není svázané s vaším emailovým účtem! Slouží pouze pro připojení k účtu na server ELEKTROBOCK CZ.

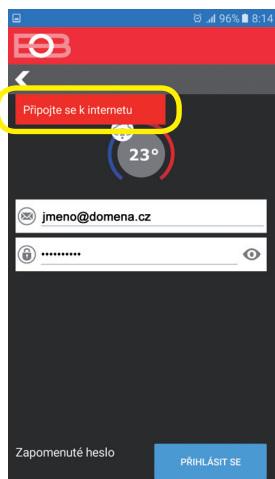

**Pokud se objeví tato hláška, zkontrolujte zda vybraná síť má přístup k internetu!**

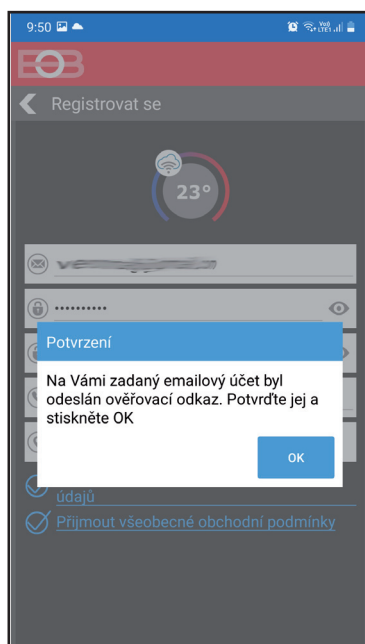

Po úspěšné registraci najdete ve své e-mailové schránce e-mail s ověřovacím odkazem. Klikněte na něj a stiskněte OK.

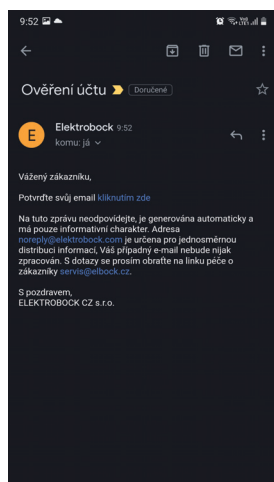

**Pokud Vám mail nedorazil, zkontrolujte znovu emailovou adresu, popř. ověřte zda mail neuvízl ve SPAMU!**



Poté se termostat automaticky připojí, v aplikaci uvidíte aktuální údaje z termostatu.

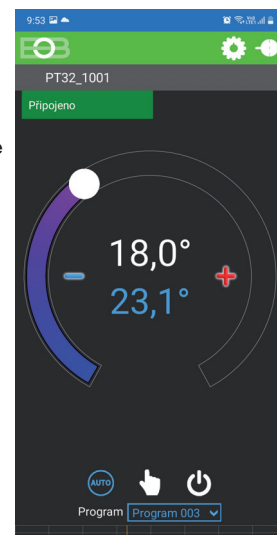



# Pracovní režimy



Prvním stisknutím kteréhokoli tlačítka dojde k aktivaci podsvícení displeje. Dalším krátkým stiskem tl. "MENU" vstoupíte do hlavního menu, kde je možný výběr provozních režimů.

## AUTO



V režimu AUTO pracuje termostat dle nastaveného týdenního programu.

## MANU

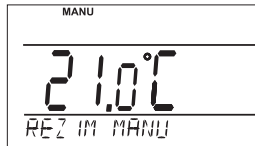

V režimu MANU pracuje termostat dle jedné nastavené teploty, dokud není ručně změněna.

## OFF

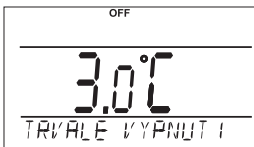

- i** Pracovní režim OFF doporučujeme používat v období mimo tepnou sezónu
- i** Nezámrzová ochrana (3 °C) je stále aktivní.



Termostat je vypnutý



Spustíte aplikaci a kliknete na připojit. Objeví se základní obrazovka s možností nastavení režimů.

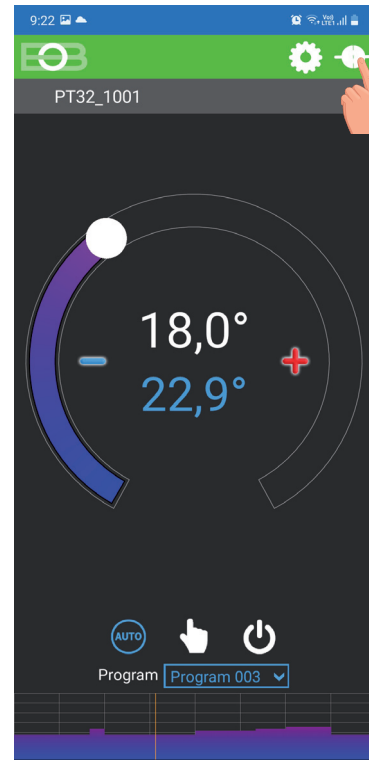

## ZMĚNA PRACOVNÍHO REŽIMU

A Zákl. zobrazení

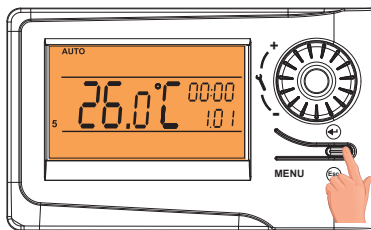

2x MENU

B



otočením kolečka vyberte režim, výběr potvrďte stisknutím kolečka.

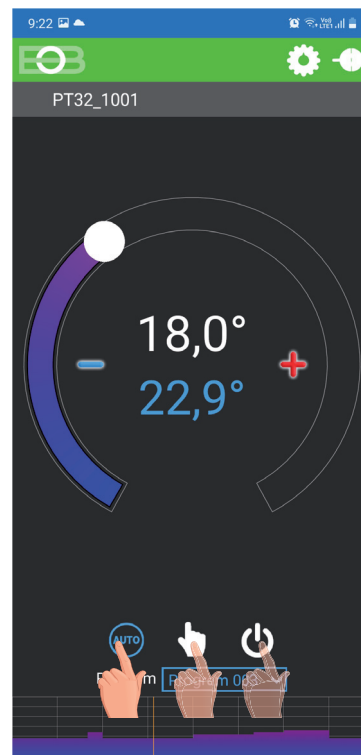

Kliknutím na danou ikonu vyberte požadovaný režim.





# Nastavení času

**NENÍ NUTNÉ NASTAVOVAT PŘI VZDÁLENÉM OVLÁDÁNÍ. ČAS SE AUTOMATICKY SYNCHRONIZUJE S PŘIPOJENÝM ZAŘÍZENÍM (CHYTRÝ TELEFON nebo PC).**

**A** Zákl. zobrazení

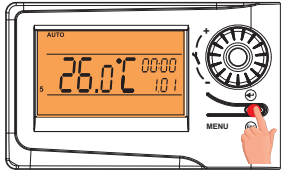

2x **MENU**

**B** Objeví se AUTO popř. MANU

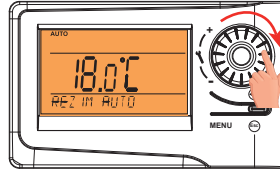

Otočením kolečka vyberte režim NASTAVENÍ HODIN.

**C**

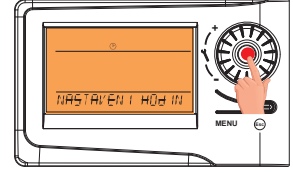

Výběr potvrďte stisknutím kolečka.

**D**

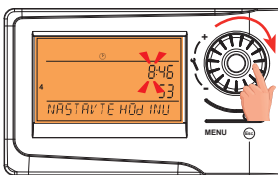

Bliká údaj o hodinách, otočením kolečka nastavte aktuální hodinu.

**E**

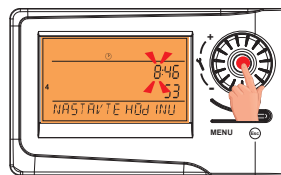

Nastavení vždy potvrďte stisknutím kolečka.

**F**

Stejným způsobem nastavte postupně minuty, sekundy tak jako den, měsíc a rok. Každé nastavení potvrďte stisknutím kolečka.

**G**

Pro návrat do základního zobrazení stiskněte 2x **MENU**.

**POZOR:** Pokud ovládáte termostat vzdáleně z jiného časového pásma je nutné nastavit na zařízení stejné časové pásmo, ve kterém je termostat umístěn! Nastavení v aplikaci viz Nastavení konstant - Časové pásmo.



# Test relé



**A** Zákl. zobrazení

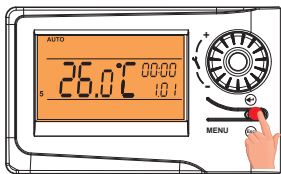

2x **MENU**

**B** Objeví se AUTO popř. MANU

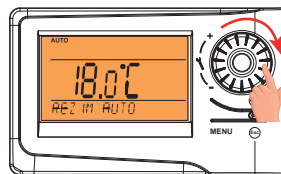

Otočením kolečka vyberte REZIM TEST.

**C**



Výběr potvrďte stisknutím kolečka.

**D**

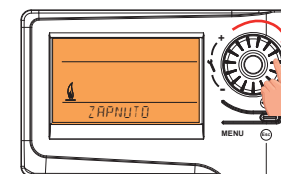

Otočením kolečka spustíte test relé.

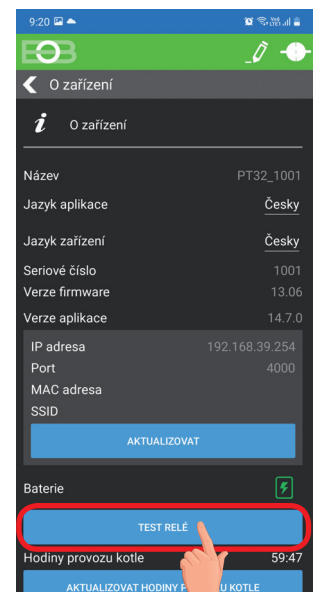
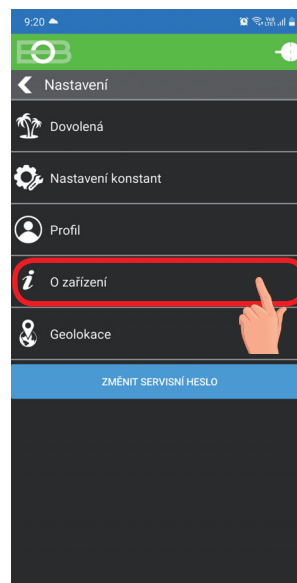



# Nastavení konstant v aplikaci



V aplikaci je možné nastavit základní konstanty a **V SERVISNÍM REŽIMU** další konstanty, které souvisí s regulací systému. Nastavení v aplikaci vždy provádějte následujícím způsobem:

## TAŽENÍM



## KLIKNUTÍM



## ZATRŽENÍM

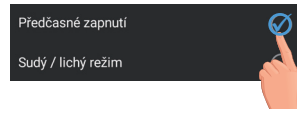

**PRO VSTUP DO SERVISNÍHO REŽIMU JE NUTNÉ ZADAT SERVISNÍ HESLO VIZ STR.11!**

Konstanty označené ikonou servis  se zobrazují pouze v servisním režimu.

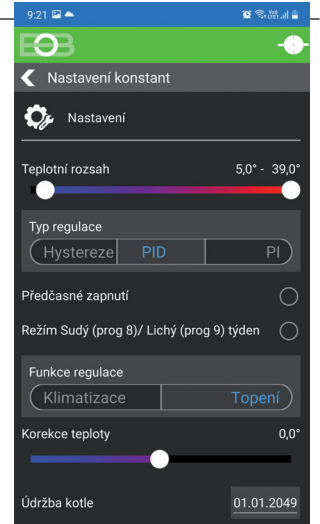

## TEPLOTNÍ ROZSAH

Nastavení omezení minimální a maximální nastavitelné teploty. Volíme v rozsahu od 3°C do 39°C (po 0.5°C).

## TYP REGULACE



Výběr druhu regulace:

### PID = proporcionálně integračně derivační regulace

Princípem PID je kontinuální porovnávání aktuální teploty místnosti s požadovanou teplotou a automatická adaptace regulátoru daným podmínkám.

Je to nejdokonalejší spojitá regulace, lze dosáhnout nejen krátké doby regulace, ale i vysoké přesnosti bez trvalé regulační odchylky. Minimální doba zapnutí je vnitřně nastavena na 2 minuty pásma proporcionality jsou 2°C, časový interval je automaticky dopočítáván podle aktuálních teplotních podmínek (viz graf).

### PID REGULACE

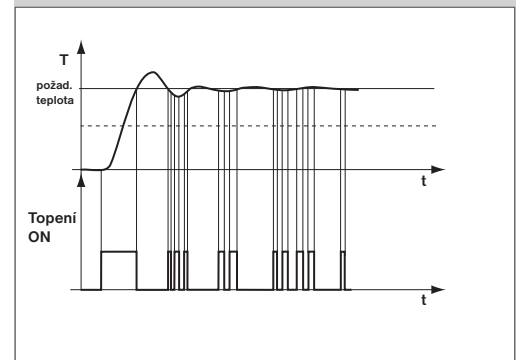

### HS = Hystereze

Rozdíl mezi požadovanou a skutečnou teplotou.

Pokud je hystereze 1°C, požadovaná teplota 20°C, termostat vypne při 20°C a znovu sepne při 19°C (viz graf).

Pro správnou funkci hystereze nastavte parametry podle druhu topného systému:

**HYSTEREZE** (z výroby nastavena 0.5°C)

Nastavujeme od 0.1 do 6°C. Podle nastavené hodnoty bude termostat zapínat při teplotě:  $T_{\text{sepnutí}} = T_{\text{požadovaná}} - \text{HYSTEREZE}$

### HYSTEREZE

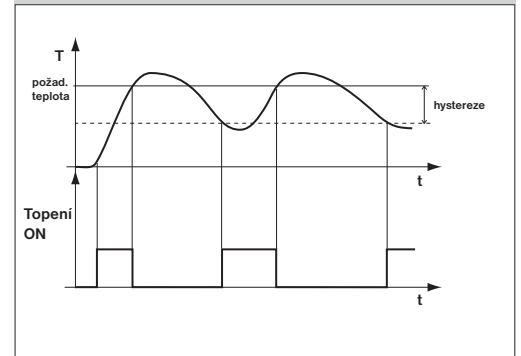

### MINIMÁLNÍ DOBA ZAPNUTÍ

Nastavujeme minimální dobu zapnutí kotle v minutách při hysterezi. Volíme podle typu použitého topného systému v rozmezí od 1 do 5 minut (viz tabulka).

### PI = proporcionálně integrační regulace

Princip PI regulace spočívá v porovnání aktuální teploty místnosti s požadovanou teplotou. Cílem PI regulace je dosáhnout a udržovat požadovanou teplotu bez překmitů (viz graf). Pro správnou funkci PI regulace nastavte parametry regulace:

**INTERVAL PI REGULACE** (z výroby nastavena 10 min.)

Volí se podle teplotní setrvačnosti objektu. Optimální nastavení bývá 10 až 15 min. Volitelný rozsah 5 min až 20 min (po 1 min).

**MINIMÁLNÍ DOBA ZAPNUTÍ** (z výroby nastavena 2 min.)

Volíme v rozmezí od 1 do 5 minut. Nastavení je dáno typem topného systému a je závislé na volbě časového úseku PI regulace. Doporučujeme nastavit podle tabulky.

Typ vytápění	Minimální doba zapnutí zdroje
elektrické topení	1
deskové radiátory	2 (3)
litinové radiátory	4
podlahové topení	5

### PI REGULACE

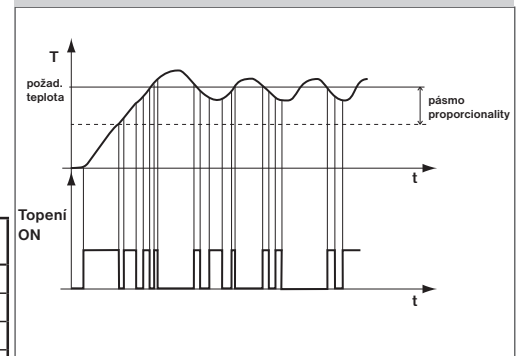

**PÁSMO PI REGULACE** (z výroby nastavena 2°C)

Tento údaj určuje, od jaké hodnoty začne fungovat PI regulace. Např. požadovaná teplota 22°C pásma proporcionality 1.5°C. Do 20.5°C bude zdroj topit na plno. Po dosažení této hodnoty začne fungovat PI regulace. Pásma PROPORCIONALITY lze nastavit od 0.5 do 3.0°C (po 0.1°C).

Pozn.: Grafy jsou pouze orientační, skutečný průběh regulací se liší dle aktuálních podmínek v měřeném objektu!

## PŘEDČASNÉ ZAPNUTÍ

Tato funkce Vám zaručí požadovanou teplotu v požadovaný čas. Nemusíte přemýšlet, kdy zapnout topení, aby ráno při vstávání bylo teplo a přitom se netopilo zbytečně dlouho předem. Programujete pouze, kdy chcete mít požadovanou teplotu. Termostat si během dvou dnů provozu zjistí tepelné konstanty místnosti a potom spíná topení s požadovaným předstihem. Doba předčasného zapnutí je omezena na 2 hod.



indikace aktivní funkce

## VOLBA SUDÝ A LICHÝ TÝDEN:

Toto nastavení je výhodné např. při směnném provozu (každý týden jsou různé požadavky na tepelnou pohodu v objektu). Dojde k automatickému střídání programů Pr8 a Pr9. Tyto programy je možné také upravit podle Vašich požadavků.

program U	1	2	3	4	5	6
Pondělí	06/20	08/18	14/21	17/22	22/17	
Úterý	06/20	08/18	14/21	17/22	22/17	
Středa	06/20	08/18	14/21	17/22	22/17	
Čtvrtek	06/20	08/18	14/21	17/22	22/17	
Pátek	06/20	08/18	14/21	17/22	22/17	
Sobota	07/21	17/23	22/19			
Neděle	07/21	17/23	22/19			

program L	1	2	3	4	5	6
Pondělí	08/23	21/18				
Úterý	08/23	21/18				
Středa	08/23	21/18				
Čtvrtek	08/23	21/18				
Pátek	08/23	21/18				
Sobota	08/23	21/18				
Neděle	08/23	21/18				

## TOPENÍ/ CHLAZENÍ



Nastavení funkce termostatu.

**TOPENÍ** = při poklesu aktuální teploty pod požadovanou sepne výstupní relé (pro topné systémy)

**KLIMATIZACE** = při překročení aktuální teploty nad požadovanou sepne výstupní relé (pro chladicí systémy)

## ÚDRŽBA KOTLE

Nastavíme datum, kdy chceme být informováni o nutnosti předepsaného servisu kotle. V sekci Nastavení - O zařízení zobrazí červeně nápis "Nutná údržba kotle" (údaj zrušíme zadáním nového data pro příští údržbu kotle!).

## AUTOMATICKÁ ZMĚNA ZIMNÍHO/ LETNÍHO ČASU

Pokud je zaškrtnuto, tak dochází k automatické změně LETNÍHO/ ZIMNÍHO času podle kalendáře.

Nemusíte hlídat kdy se mění čas, termostat se postará o automatické nastavení času pro dané období.

## ČASOVÉ PÁSMO

Pokud je zaškrtnuto, umožňuje nastavit přesné časové pásmo umístění termostatu.

## ZMĚNIT SERVISNÍ HESLO

Slouží k zablokování konstant souvisejících s nastavením dané regulace.

**Výhodné pro servisní techniky. Doporučujeme změnit po prvním připojení k termostatu (z výroby je nastaveno heslo 1234).**

**Po zadání hesla dojde k automatickému přesměrování do záložky „Nastavení konstant“.**

Pozn.: Po zadání hesla máte možnost volby NEPOUŽÍVAT SERVISNÍ HESLO, poté můžete pro servisní režim použít jakékoli čtyři čísla a vždy se objeví všechny konstanty. TUTO VOLBU OVŠEM DOPORUČUJEME POUZE TECHNIKŮM!

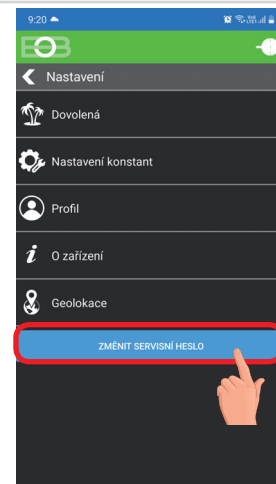

## ZÁMEK KLÁVES



Slouží k zablokování ovládacích prvků. Slouží jako ochrana proti nežádoucí manipulaci cizí osobou.

### KÓD KLÁVES

Slouží k zadání kódu, kterým bude možné aktivovat ovládací prvky. Nastavujeme kombinaci 4 čísel (v rozmezí 0 až 9). K zamčení kláves dojde do 1 minuty (po vstupu do základního zobrazení), na LCD je zobrazen symbol "☞". Při stisknutí jakéhokoli tlačítka se na LCD objeví výzva k zadání kódu kláves, po zadání správného kódu je možné provádět jakékoli změny (ovládací prvky jsou opět funkční). K opětovnému zablokování ovládacích prvků dojde automaticky po ukončení nastavování (cca do 1 min.).

**DOPORUČENÍ:** - kód kláves si zaznamenejte do tabulky  
- zrušení kódu je možné zrušením zaškrtnutí v aplikaci nebo uvedením termostatu do továrního nastavení



VÁŠ KÓD

## RESET ZAŘÍZENÍ DO TOVÁRNÍHO NASTAVENÍ



Umožňuje provést reset přijímače do továrního nastavení. **Pozor dojde k vymazání konfigurace WiFi sítě a termostat pak bude nutné znovu nastavit!**



# Nastavení programu



Kliknutím na graf v aplikaci je možné měnit programy. K dispozici je 9 týdenních programů s 6ti teplotními změnami na den (program 8 a 9 program se využívá při volbě sudý/lichý viz str.11).

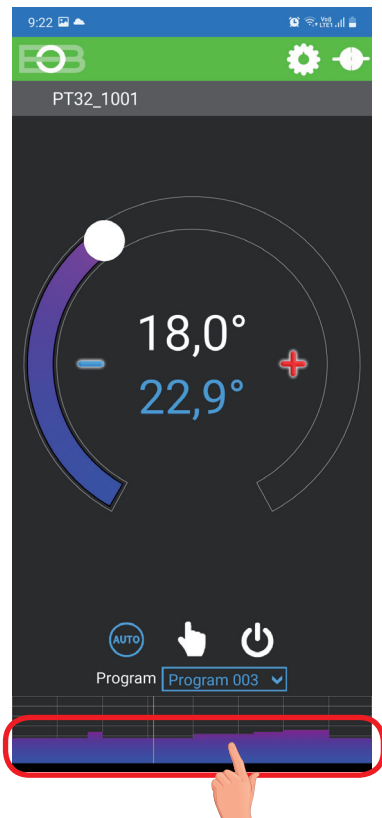

Klikni na teplotní program

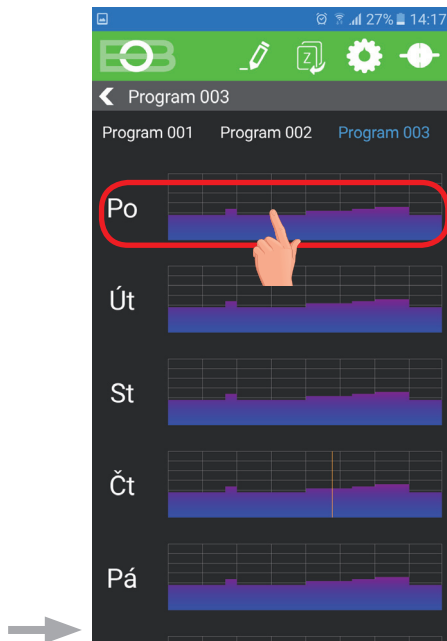

Vyber den, který chceš nastavit

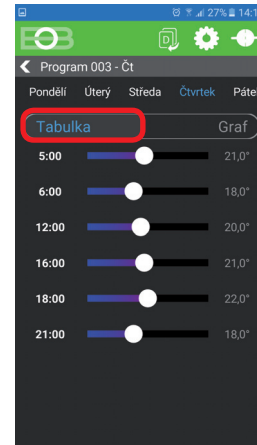
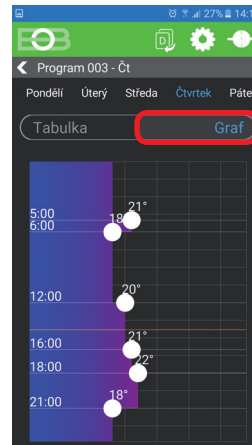

Zvol možnost nastavení pomocí grafu nebo tabulky.



Kliknutím na údaj změň postupně hodnoty času. Teplotu lze nastavit tažením nebo kliknutím na údaj teploty.

## TABULKY TEPLOTNÍCH PROGRAMŮ

program 1	1	2	3	4	5	6
Pondělí						
Úterý						
Středa						
Čtvrtek						
Pátek						
Sobota						
Neděle						

program 2	1	2	3	4	5	6
Pondělí						
Úterý						
Středa						
Čtvrtek						
Pátek						
Sobota						
Neděle						

program 3	1	2	3	4	5	6
Pondělí	05/21	06/18	12/20	16/21	18/22	21/18
Úterý	05/21	06/18	12/20	16/21	18/22	21/18
Středa	05/21	06/18	12/20	16/21	18/22	21/18
Čtvrtek	05/21	06/18	12/20	16/21	18/22	21/18
Pátek	05/21	06/18	12/20	16/21	18/22	21/18
Sobota	07/21	21/18				
Neděle	07/21	21/18				

program 4	1	2	3	4	5	6
Pondělí	06/21	07/18	15/21	18/22	22/18	
Úterý	06/21	07/18	15/21	18/22	22/18	
Středa	06/21	07/18	15/21	18/22	22/18	
Čtvrtek	06/21	07/18	15/21	18/22	22/18	
Pátek	06/21	07/18	15/21	18/22	22/18	
Sobota	07/21	18/22	22/18			
Neděle	07/22	18/23	22/19			

program 5	1	2	3	4	5	6
Pondělí	08/21	09/18	15/21	18/22	23/18	
Úterý	08/21	09/18	15/21	18/22	23/18	
Středa	08/21	09/18	15/21	18/22	23/18	
Čtvrtek	08/21	09/18	15/21	18/22	23/18	
Pátek	08/21	09/18	15/21	18/22	23/18	
Sobota	08/21	18/22	22/18			
Neděle	08/21	18/22	22/18			

program 6	1	2	3	4	5	6
Pondělí	07/21	09/18	15/22	18/23	22/18	
Úterý	07/21	09/18	15/22	18/23	22/18	
Středa	07/21	09/18	15/22	18/23	22/18	
Čtvrtek	07/21	09/18	15/22	18/23	22/18	
Pátek	07/21	09/18	15/22	18/23	22/18	
Sobota	07/21	18/23	22/18			
Neděle	07/21	18/23	22/18			

program 7	1	2	3	4	5	6
Pondělí	07/22	09/18	15/23	18/24	22/18	
Úterý	07/22	09/18	15/23	18/24	22/18	
Středa	07/22	09/18	15/23	18/24	22/18	
Čtvrtek	07/22	09/18	15/23	18/24	22/18	
Pátek	07/22	09/18	15/23	18/24	22/18	
Sobota	08/22	18/24	22/18			
Neděle	08/22	18/24	22/18			



# Režim dovolená



Termostat udržuje nastavenou teplotu od a do nastaveného data a zvoleného času. Po uplynutí nastavené doby se vrátí automaticky zpět do režimu AUTO.

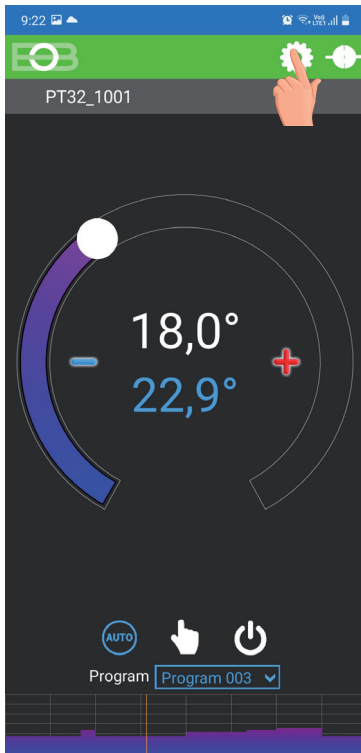

Klikni na ikonu nastavení

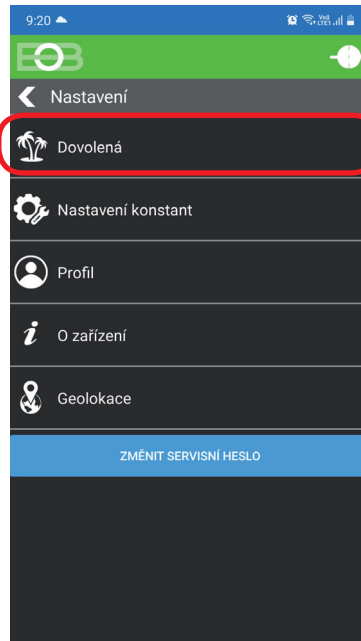

Klikni na ikonu dovolená



Zvol Zapnutý-nastav teplotu-zadej datum a čas začátku a konce dovolené

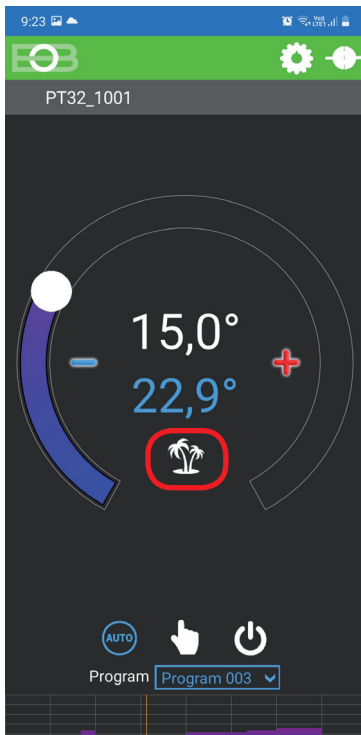

Aktivní režim dovolená je indikován přímo na základní obrazovce

**i** Dovolenu je možné kdykoli zrušit v aplikaci volbou VYPNUTÝ. V aplikaci je možné nastavit datum a čas začátku i konce dovolené.

**i** Na displeji termostatu se zobrazí také ikona dovolené-kufr a datum konce dovolené.

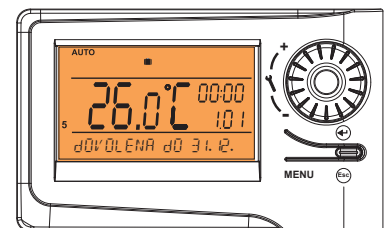



Slouží ke změně teploty v závislosti na Vaší poloze.

V době kdy jste doma termostat udržuje teplotu danou programem (v režimu AUTO) nebo konstantní teplotu (v režimu MANU). Jakmile opustíte domov a překročíte nastavený rádius, termostat se automaticky přepne do úsporného režimu (C). Při návratu domů se opět vrátí do posledního nastaveného režimu. Tím šetří nejen Vaše peníze (za energii), ale i Váš čas.



## Před aktivací geolokace

Ujistěte se, že vlastníte:

- verzi termostatu označenou symbolem pro Geolokaci
- aktuální verzi aplikace EOB PT-WiFi
- zařízení, které umožňuje zapnout GPS (zde bude nutné udělit souhlas se sdílením polohy)
- aktivní datové služby v zařízení, kterým budete termostat ovládat



## Aktivace

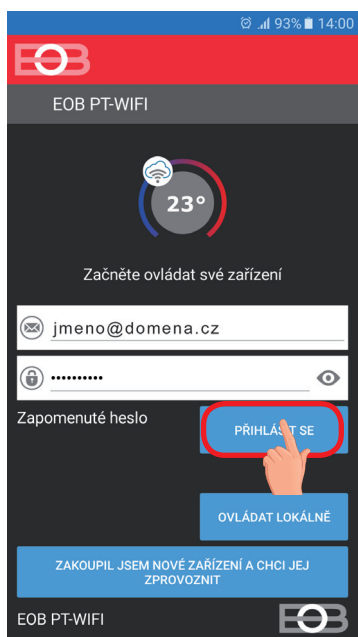

Po zprovoznění termostatu dle příslušných návodů se připojte k termostatu.

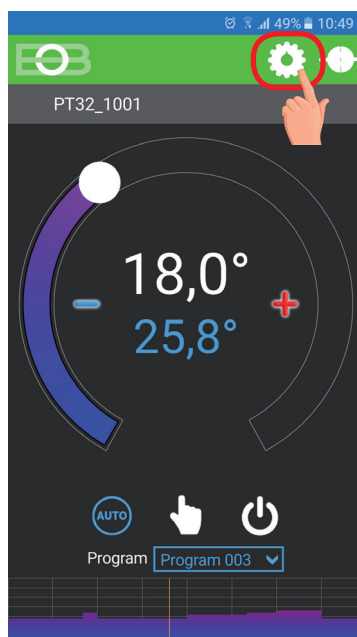

Klikněte na ikonu Nastavení

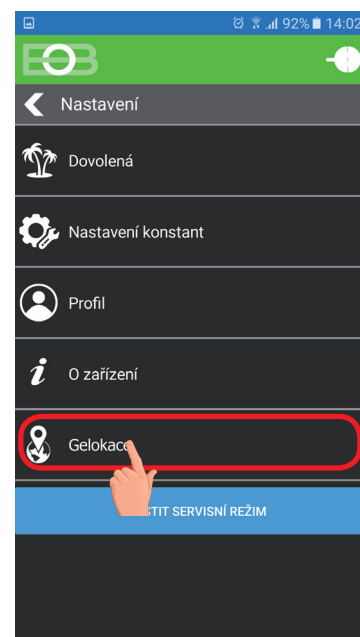

Vyberte položku Geolokace

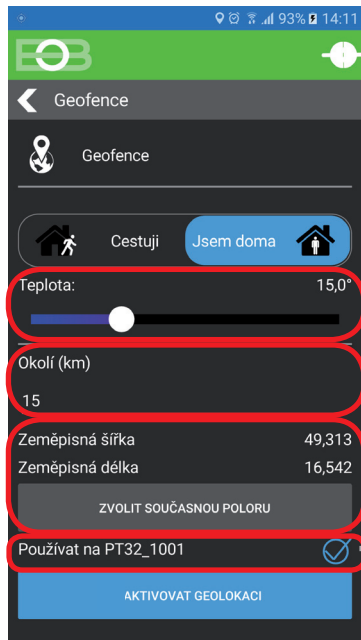
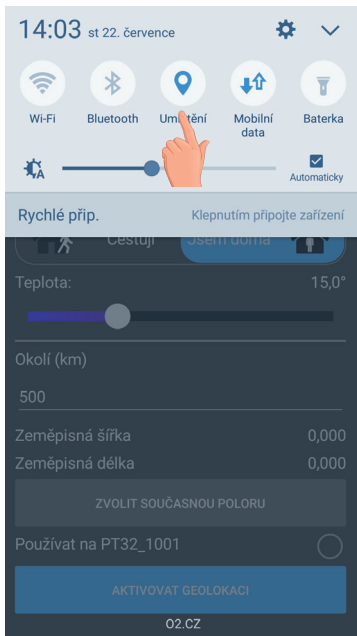

Nastavte teplotu (5 až 39°C), kterou bude termostat udržovat v opuštěném domě

Nastavte kilometry (1 až 500 km) od kterých chcete, aby se zapnul útlumový režim

Klikněte na zvolit současnou polohu, tím se uloží od jaké polohy se má vzdálenost počítat

Zaškrtněte tuto volbu, pokud si přejete používat funkci Geolokace pouze pro toto zařízení

Zapněte POLOHU (GPS, Umístění)

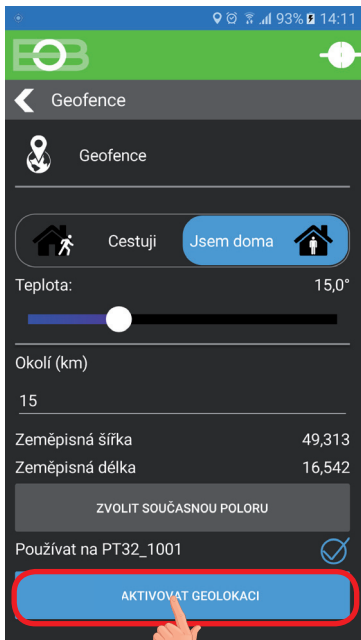

Klikněte na aktivovat Geolokaci

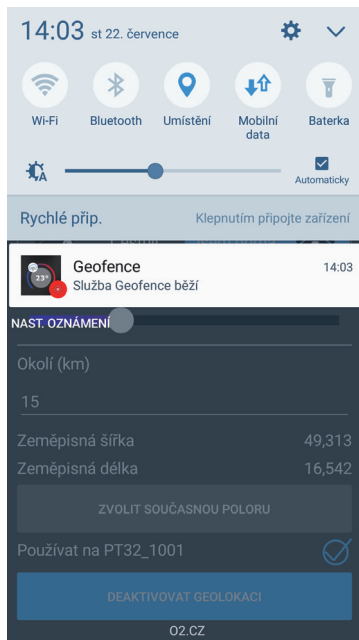

Objeví se notificační hlášení, že služba byla spuštěna



Po opuštění domu se objeví znak Geolokace a nastavená teplota

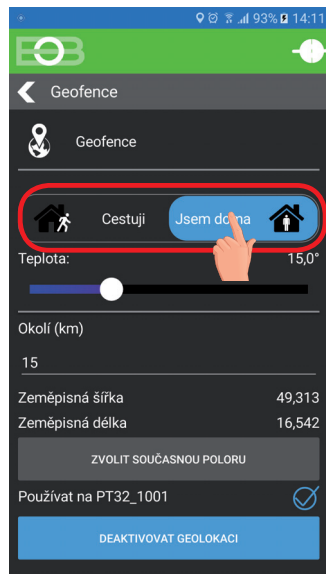

V případě, že chcete zrušit režim před dosažením dané polohy, stačí využít přepínače Cestuji/ Jsem doma.

Nebo lze přímo na termostatu vybrat manuálně jiný režim.



# Tipy

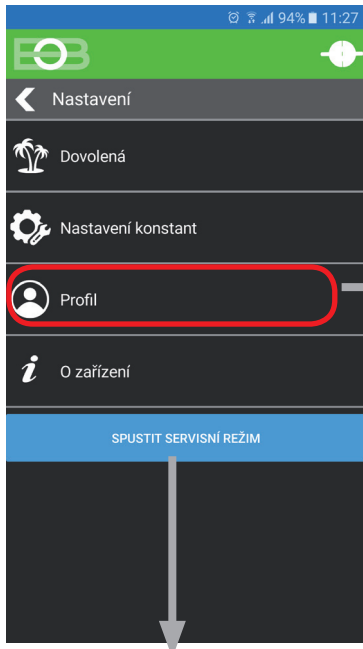

VSTUP DO SERVISNÍHO REŽIMU viz str.13

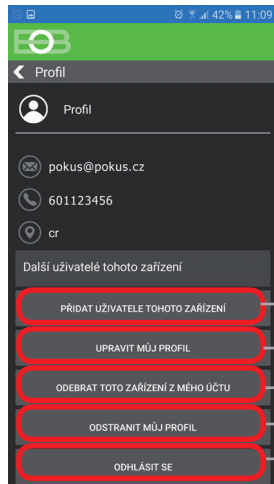

Je možné přidat další uživatele tohoto zařízení, podmínkou je, že musí mít také vytvořen účet u ELEKTROBOCK CZ.

Možnost úpravy Vašeho profilu, např. změna hesla.

Vhodné např. pro servisní techniky, kteří termostat nastavují. Po potvrzení již nebude možné toto zařízení ovládat z Vašeho účtu.

Po potvrzení dojde k odstranění Vašeho účtu u firmy ELEKTROBOCK CZ.

Slouží pro odhlášení - odpojení od termostatu. Při znovupřipojení je nutné zadat znovu heslo!



Pokud si přejete termostat ovládat pouze v lokální síti, je nutné znát **IP adresu**. Nižší popsaným způsobem se IP adresa vypíše přímo na LCD vysíláče:

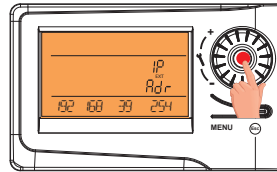

5xstiskněte kolečko

## Rozměry:

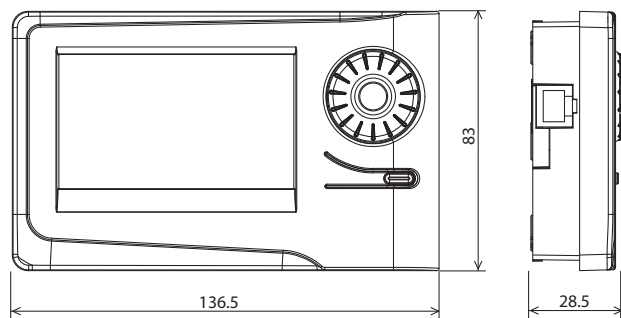

## Technické parametry

Napájení	5 V/ DC, 2.5 A, typ AD05 - Jack
WiFi modul	IEEE802.11b/g/n
Frekvenční rozsah	2,412 - 2,472 GHz
Citlivost přijímače	11b: -97,2 dBm, 11g: -94,1 dBm, 11n: -93,9 dBm
Přenosová rychlost	1 - 54 Mbps
Vysílací výkon	11b: 16 dBm, 11g: 14 dBm, 11n: 12 dBm
Počet nastavitelných teplot	na každý den 6 různých teplot
Minimální program. čas	10 minut
Rozsah nastavitelných teplot	+3°C až 39°C
Nastavení teplot	po 0.5°C
Minimální indikační skok	0.1°C
Přesnost měření	± 0,5°C
Stupeň krytí	IP20
Třída ochrany	II
Výstup	max.5 A (bezpotenciální kontakty)
Pracovní teplota	0°C až +40°C

## ZÁRUČNÍ LIST

(na výrobek je poskytována záruka 2 roky)

číslo výrobku:	datum prodeje:
	razítko prodejny:
kontroloval:	

V případě záručního a pozáručního servisu, zašlete výrobek včetně dokladu o koupi na adresu výrobce.

Záruka se nevztahuje na poruchy vzniklé následkem neodborné instalace, zásahem do konstrukce zařízení.



LEAD FREE  
v souladu s RoHS

PAP

## EU PROHLÁŠENÍ O SHODĚ

Tímto ELEKTROBOCK CZ s.r.o. prohlašuje, že typ rádiového zařízení PT32 WiFi je v souladu se směrnicí 2014/53/EU. Úplné znění EU prohlášení o shodě je k dispozici na této internetové adrese: [www.elbock.cz](http://www.elbock.cz)



[www.elbock.cz](http://www.elbock.cz)

**ELEKTROBOCK CZ s.r.o.**

Blanenská 1763

Kuřim 664 34

Tel.: +420 541 230 216

Technická podpora (do 14h)

Mobil: +420 724 001 633

+420 725 027 685