

DSTECHNIK.CZ s.r.o. **DS** TECHNIK.CZ ®  
Č.Budějovice, Litvinovice 209, 370 01  
tel. 387 203 656, fax 387 203 659, mobil 777 338 228  
Praha, Korunní 23, 120 00, tel. 777 816 716  
[www.dstechnik.cz](http://www.dstechnik.cz) info@dstechnik.cz

CE

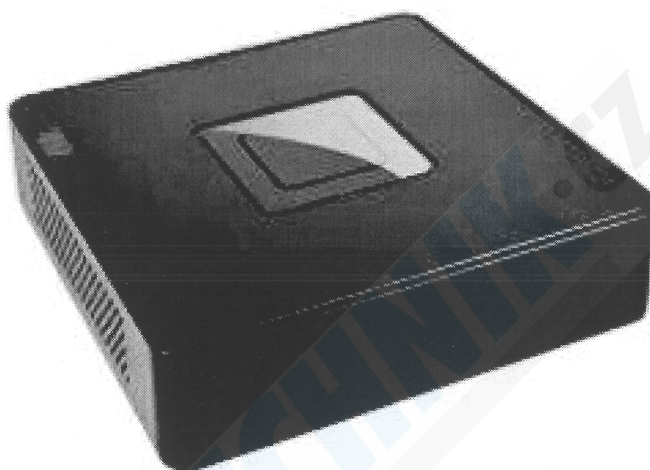

DSTECHNIK.CZ s.r.o. **DS** TECHNIK.CZ  
Č.Budějovice, Litvinovice 209, 370 01  
tel. 387 203 656, fax 387 203 659, mobil 777 338 228  
Praha, Korunní 23, 120 00, tel. 777 816 716  
[www.dstechnik.cz](http://www.dstechnik.cz) info@dstechnik.cz

DSTECHNIK.CZ s.r.o. **DS** TECHNIK.CZ  
Č.Budějovice, Litvinovice 209, 370 01  
tel. 387 203 656, fax 387 203 659, mobil 777 338 228  
Praha, Korunní 23, 120 00, tel. 777 816 716  
[www.dstechnik.cz](http://www.dstechnik.cz) info@dstechnik.cz



DSTECHNIK.CZ s.r.o. **DS** TECHNIK.CZ  
Č.Budějovice, Litvinovice 209, 370 01  
tel. 387 203 656, fax 387 203 659, mobil 777 338 228  
Praha, Korunní 23, 120 00, tel. 777 816 716  
[www.dstechnik.cz](http://www.dstechnik.cz) info@dstechnik.cz



## PŘÍRUČKA PRO INSTALACI A PROVOZ

**PŘED ZAPOJENÍM PŘÍSTROJE SI NEJPRVE PEČLIVĚ PŘEČTĚTE TUTO PŘÍRUČKU !**

## Obsah

Bezpečnostní upozornění.....	3
Rozbalení a kontrola.....	5
Popis částí a ovládacích prvků.....	5
Horní kryt.....	5
Zadní panel.....	5
Instalace HDD do rekordéru.....	7
Zapojení přístroje.....	10
Spuštění systému.....	10
Výchozí náhled.....	10
Přihlášení do systému.....	11
Zkrácené menu („Preview Menu“ ).....	11
Konfigurace rekordéru.....	12
Struktura hlavního menu.....	12
Menu „System“.....	13
Podmenu „Common“.....	13
Podmenu „Network Setup“.....	13
Podmenu „User Manage“.....	14
Menu „Channel“.....	14
Podmenu „Channel Config“.....	14
Podmenu „Preview Config“.....	14
Podmenu „Encoding Parameters“.....	14
Podmenu „Image Color“.....	14
Menu „Record“.....	15
Podmenu „Record Setup“.....	15
„Playback“ – přehrávání záznamu.....	15
Menu „Alarm“.....	16
Podmenu „Motion Detect“.....	16
Podmenu „Alarm Input“.....	16
Menu „Maintain“.....	16
Podmenu „Disk Manage“.....	16
Podmenu „Device Upgrade“.....	17
Podmenu „Restore Default“.....	17
Podmenu „Log Info“.....	17
Podmenu „Version Info“.....	17
Ovládání PTZ kamer.....	18
Systémové vypnutí.....	19
Funkce rychlého přidání IP kamery.....	19
Konfigurace vzdáleného zařízení (IP kamery).....	21
Vzdálený přístup přes webové rozhraní.....	22
Instalace komponenty ActiveX.....	22
Přihlášení v IE.....	24
Webové rozhraní v IE.....	24
Technická specifikace.....	25

	<b>CAUTION</b> <b>RISK OF ELECTRIC SHOCK</b> <b>DO NOT OPEN</b>	
CAUTION: TO REDUCE THE RISK OF ELECTRIC SHOCK DO NOT REMOVE COVER (OR BACK), NO USER SERVICEABLE PARTS INSIDE. REFER SERVICING TO QUALIFIED SERVICE PERSONNEL		

	<b>UPOZORNĚNÍ</b> <b>NEBEZPEČÍ ÚRAZU</b> <b>ELEKTRICKÝM PROUDEM</b> <b>NEOTVÍREJTE</b>	
UPOZORNĚNÍ: PŘEDCHÁZEJTE NEBEZPEČÍ ÚRAZU ELEKTRICKÝM PROUDEM - NESNÍMEJTE KRYT PŘÍSTROJE (ANI ZADNÍ PANEL). UVNITŘ PŘÍSTROJE NEJSOU ŽÁDNÉ ČÁSTI OPRAVITELNÉ UŽIVATELEM. OPRAVU SVĚŘTE KVALIFIKOVANÉMU SERVISU.		



Symbol blesku v černém trojúhelníku upozorňuje uživatele na existenci neizolovaného nebezpečného elektrického napětí na krytu nebo v blízkosti přístroje, které může způsobit úraz elektrickým proudem



Symbol vykřičníku v černém trojúhelníku upozorňuje uživatele na důležité pokyny v příložené dokumentaci.

## Bezpečnostní upozornění

- Instalaci přístroje smí provádět pouze kvalifikovaný odborník. Instalace musí splňovat platné bezpečnostní a elektrotechnické normy a předpisy.
- Rekordér napájejte pouze z příloženého napájecího zdroje. Při použití nesprávného napájecího zdroje hrozí nebezpečí poškození jednotky, úrazu elektrickým proudem nebo požáru. Pokud si nejste napájením přístroje jisti, kontaktujte svého prodejce.
- Pokud není rekordér dlouho používán, odpojte jej od napájení.
- Rekordér je určen pouze pro provoz ve vnitřním prostředí. Zabraňte vniknutí kapaliny do rekordéru. Chraňte rekordér před vlhkostí.
- Pokud dojde k vniknutí kapaliny nebo cizího předmětu do rekordéru, přístroj ihned vypněte a kontaktujte autorizovaný servis.
- Opravu přístroje smí provádět pouze autorizovaný servis.
- Uvnitř přístroje vzniká teplo. Zajistěte dostatečné proudění vzduchu v okolí rekordéru.
- Neinstalujte rekordér do prostředí s vysokou vlhkostí nebo prašností.
- Neinstalujte rekordér do blízkosti zdrojů tepla (radiátor apod.).
- Dodržte provozní teplotu 0°C až +40°C.
- Chraňte rekordér před nárazy a vibracemi.

## Upozornění

1. Výrobce / prodejce neodpovídá za škody způsobené ztrátou zaznamenaných dat v důsledku chybné funkce této jednotky. Doporučuje se pravidelně zálohovat důležité záznamy. Případně se doporučuje, aby se uživatel pojistil proti případným problémům a škodám spojeným se ztrátou zaznamenaných dat.
2. Pokud dojde během nahrávání nebo přehrávání k nesystémovému vypnutí přístroje, k výpadku dodávky elektrické energie, výpadku jističe nebo vytažení síťové šňůry ze zásuvky, může to způsobit nečitelnost nahraných dat nebo nevratné poškození pevného disku (HDD). Pro předcházení těmto problémům se proto doporučuje použít systém zálohovaného napájení (UPS apod.).
3. Pevný disk (HDD) je velmi citlivé a jemné zařízení. S pevným diskem a s rekordérem proto zacházejte opatrně. Chraňte rekordér před vibracemi a nárazy. Při manipulaci s rekordérem během nahrávání nebo přehrávání může dojít ke ztrátě zaznamenaných dat a k trvalému poškození přístroje nebo HDD.
4. Když vyměníte nahraný pevný disk za jiný a pak nainstalujete do přístroje zpět původní disk, nemusí být záznam na tomto původním disku čitelný.
5. Pevný disk a ventilátor se během provozu opotřebovávají. Pro včasnou detekci možných závad se doporučuje 1x ročně provést servisní prohlídku rekordéru.
6. Výrobce / prodejce neodpovídá za škody způsobené neodbornou instalací, zacházením nebo obsluhou, používáním zboží v podmínkách jiných než určených v návodu k obsluze (extrémní teplota, vlhkost, prašnost apod.) a za škody způsobené přírodními živly (bouřka, povodeň, zaměťřesení apod.).
7. Nepoužívejte detekční, alarmové a signalizační funkce této jednotky k posuzování kritických situací, ani pro účely vztahující se k lidským životům.
8. Mohou se vyskytnout případy, kdy vlivem externích podmínek, vstupního videosignálu či jiných faktorů nefunguje správně vestavěný detektor pohybu.
9. Výrobce / prodejce neodpovídá za škody vyplývající z použití této jednotky v rozporu se Zákonem o ochraně osobních údajů.



### **Nakládání s nepotřebným elektrickým a elektronickým zařízením (platné v Evropské unii a dalších evropských státech uplatňujících oddělený systém sběru)**

Tento symbol umístěný na výrobku nebo jeho balení upozorňuje, že by s výrobkem po ukončení jeho životnosti nemělo být nakládáno jako s běžným odpadem z domácnosti. Místo toho by měl být odložen do sběrného místa, určeného k recyklaci elektronických výrobků a zařízení. Dodržením těchto pokynů zabráníte negativním dopadům na životní prostředí a zdraví lidí, které naopak může být ohroženo nesprávným nakládáním s výrobkem při jeho likvidaci. Recyklování materiálů, z nichž je vyroben, pomůže zachovat přírodní zdroje. Pro získání dalších informací o recyklaci tohoto výrobku kontaktujte prosím místní orgány státní správy, místní firmu zabezpečující likvidaci a sběr odpadů nebo prodejnu, v níž jste výrobek zakoupili.



Symbol panáčka s košem znamená, že použitý obal máte hodit do příslušné nádoby na tříděný odpad.

Toto zařízení je opatřeno evropskou značkou shody CE.  
Toto zařízení je ve shodě s evropskou směrnicí RoHS.

## Rozbalení a kontrola

Vybalte rekordér a zkontrolujte jeho bezvadnost a úplnost dodávky. Zkontrolujte výrobní štítek na zadním panelu a ověřte, zda jste dostali požadovaný model rekordéru. Výrobní štítek chraňte před poškozením. Na výrobním štítku se nacházejí důležité informace (model, vyr. číslo) pro případný záruční a pozáruční servis.

## Popis částí a ovládacích prvků

### Model CK-PB9104P

#### Horní kryt

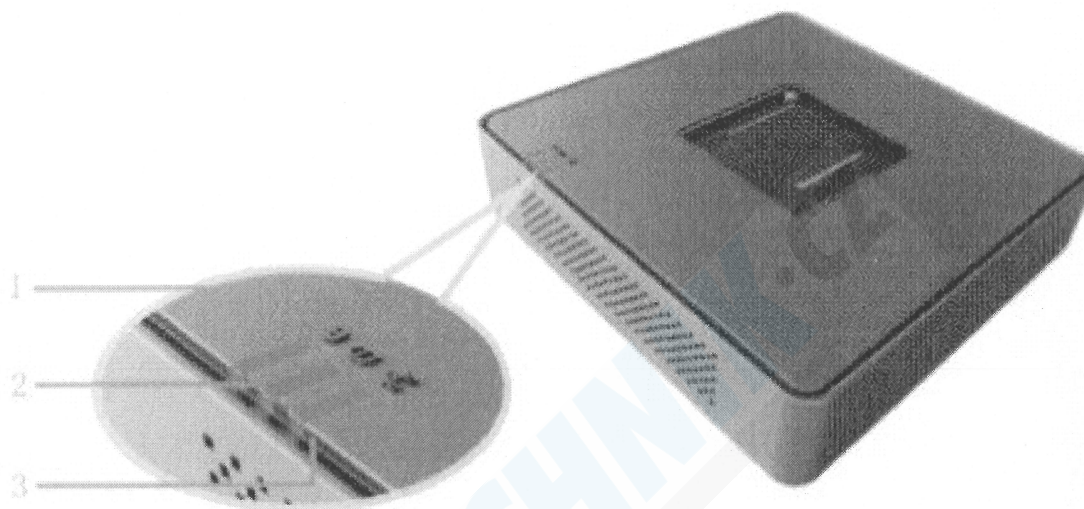

1. Kontrolka napájení. Když kontrolka svítí, napájení je zapnuté.
2. Kontrolka činnosti HDD. Když kontrolka nepřerušovaně svítí, HDD pracuje.
3. Kontrolka síťového provozu. Když tato kontrolka svítí nebo bliká, síťové spojení je v činnosti.

#### Zadní panel

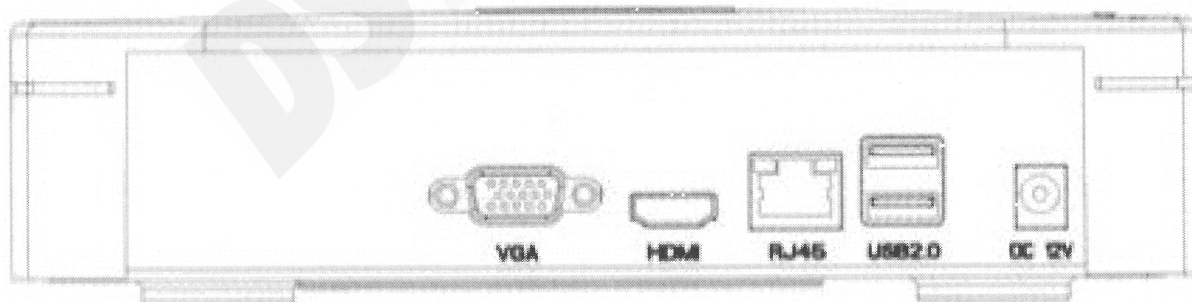

1. VGA: VGA výstup pro monitor.
2. HDMI: HDMI výstup pro monitor.
3. RJ45: Ethernet konektor pro připojení rekordéru k LAN.
4. USB2.0: USB port pro připojení myši a zálohovacího zařízení.
5. DC 12V: Napájecí vstup. K tomuto konektoru připojte výstup příloženého napájecího zdroje 12VDC.

**Model CK-D9109P / CK-N9116PN**

Čelní panel (skutečné provedení čelního panelu se může lišit)

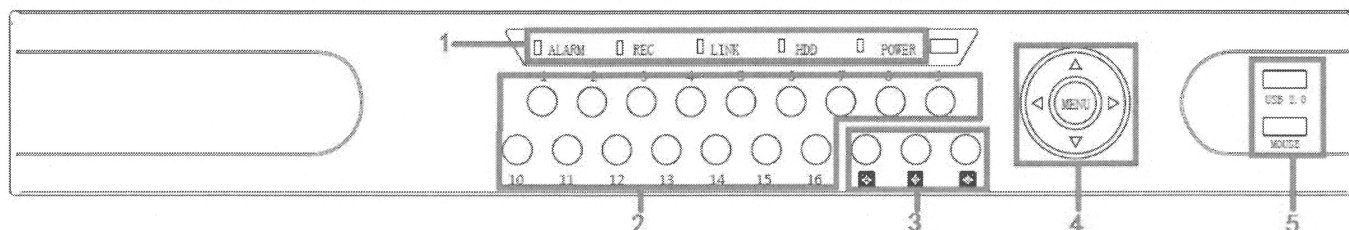

1. Provozní kontrolky.
2. Tlačítka pro volbu požadovaného kanálu (kamery).
3. Tlačítka pro volbu požadovaného děleného displeje (multiscreen).
4. Směrová tlačítka, tlačítko MENU: Tlačítka pro ovládání konfiguračního menu / tlačítka pro ovládání PTZ kamery.
5. USB2.0: USB port pro připojení zálohovacího zařízení (flash disk apod.).  
MOUSE: USB port pro připojení myši.

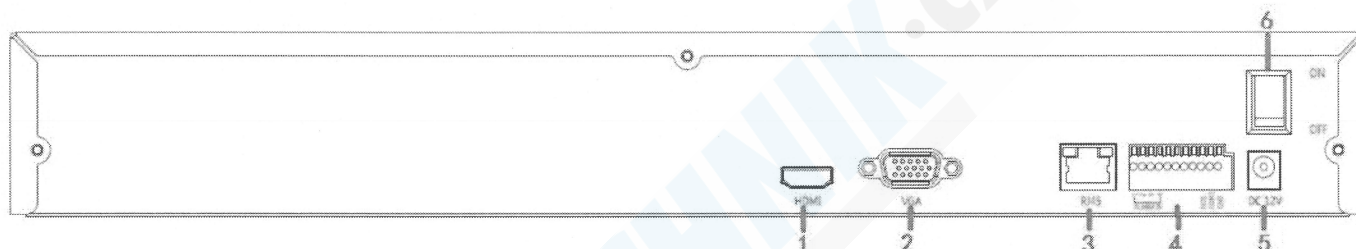
**Zadní panel**

1. HDMI: HDMI výstup pro připojení monitoru.
2. VGA: VGA výstup pro připojení monitoru.
3. RJ-45: Ethernet konektor pro připojení rekordéru k LAN.
4. Svorkovnice pro alarmová zapojení (pouze model CK-N9116PN):  
ALARM IN 1-4, GND: Alarmové vstupy pro připojení poplachových čidel. Jeden vodič čidla připojte k odpovídající svorce ALARM IN, druhý vodič připojte ke svorce GND (Zem).  
NO1, COM1: Alarmový výstup (NO – normálně otevřený) pro připojení externího zařízení. Alarmový výstup nepřetěžujte, pro připojení externí zátěže použijte externí relé.
5. DC 12V: Napájecí vstup. K tomuto konektoru připojte výstup příloženého napájecího zdroje 12VDC.
6. ON/OFF: Hlavní vypínač napájení.

**Model CK-D9109P / CK-N9116PN**

1. Povolte odpovídající šrouby na zadní a bočních stranách přístroje a sejměte horní kryt.

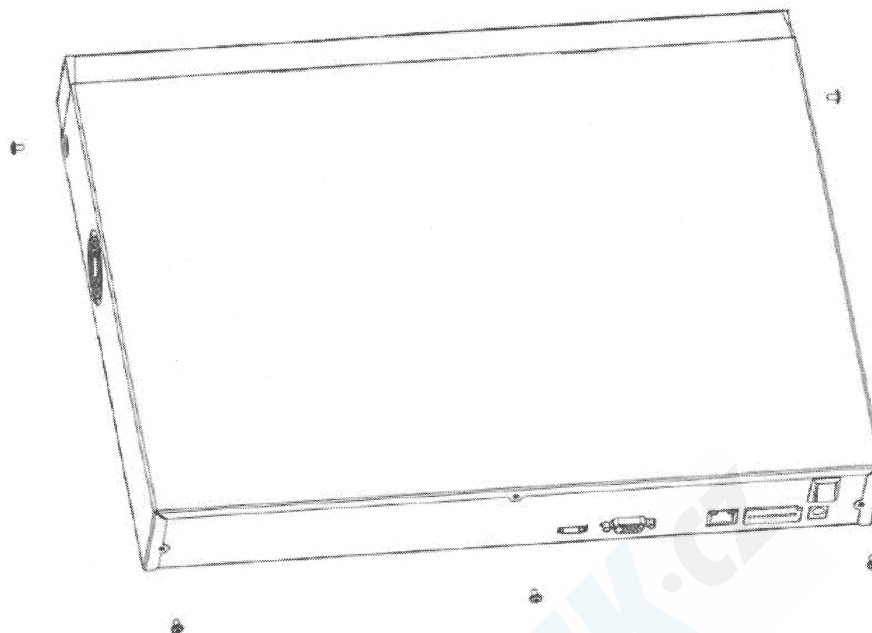

2. Zorientujte závit na HDD proti odpovídajícím otvorům v základně NVR.

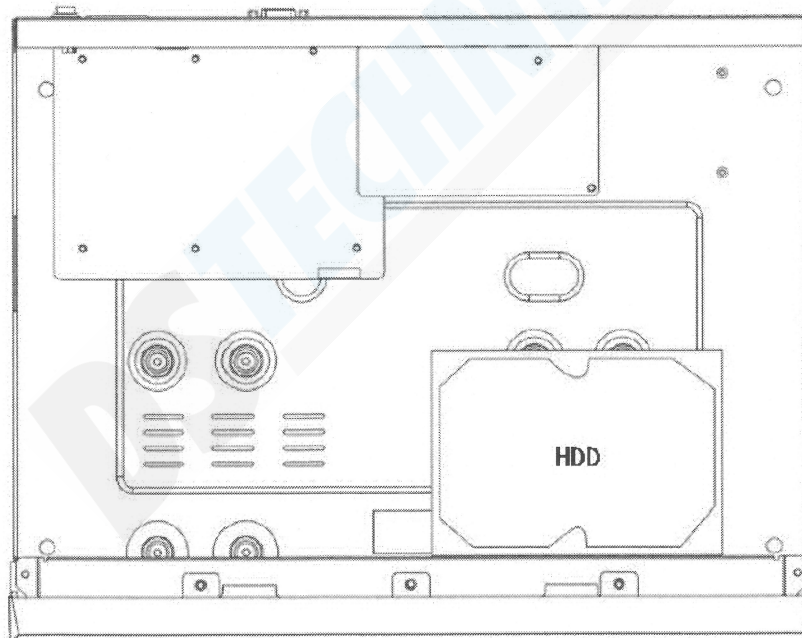

3. Pomocí přiložených šroubů přišroubujte HDD k základně.

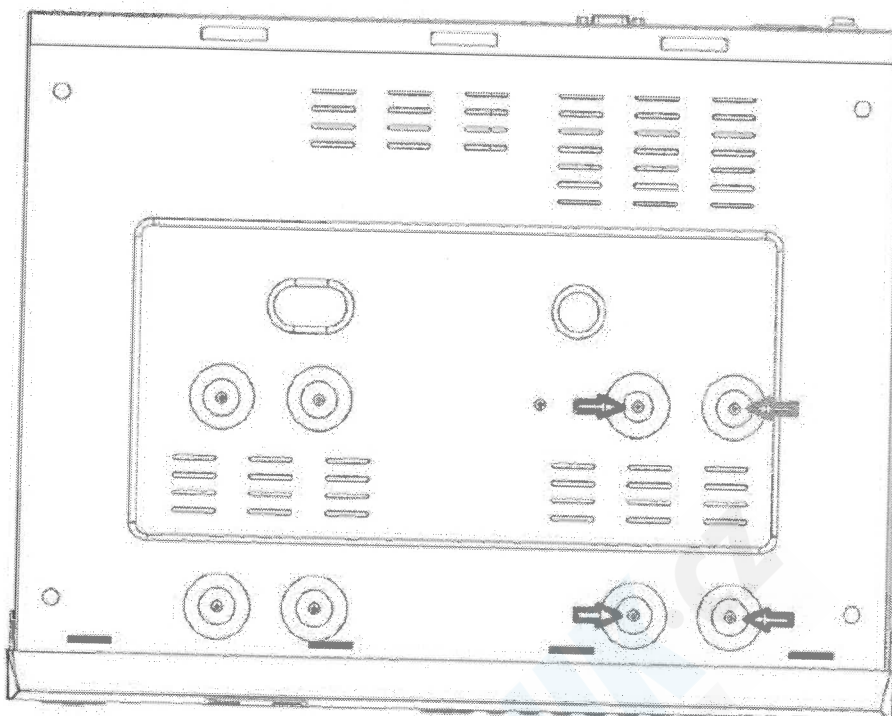

4. K odpovídajícím konektorům HDD připojte datový a napájecí kabel.  
 5. Nasadte na přístroj zpět horní kryt.  
 6. Připevněte horní kryt pomocí odpovídajících šroubů.

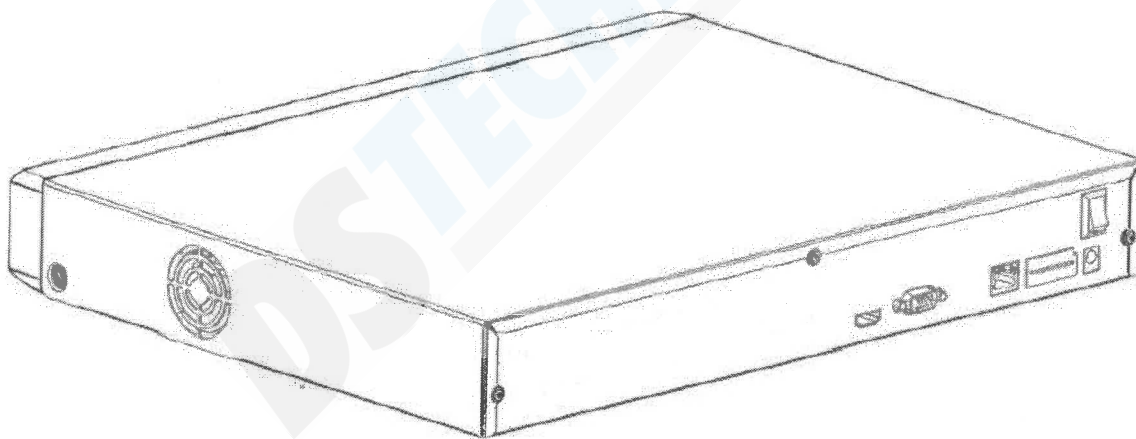

Upozornění: Abyste mohli na nově nainstalovaný HDD začít nahrávat, musíte jej nejprve zformátovat v odpovídajícím menu rekordéru.



## Zapojení přístroje

Provedte potřebná zapojení.

Ke konektoru VGA nebo HDMI připojte lokální monitor.

Připojte NVR do vaší LAN pomocí konektoru RJ45.

Ke konektoru USB2.0 připojte přiloženou myš.

Ke konektoru DC12V připojte výstup přiloženého napájecího adaptéru.

## Spuštění systému

Když jste provedli všechny potřebná zapojení, připojte napájecí adaptér k elektrické síti. Zapněte hlavní vypínač rekordéru. Indikátor napájení na čelním panelu začne svítit. Spustí se inicializace systému, což je indikováno na připojeném lokálním monitoru.

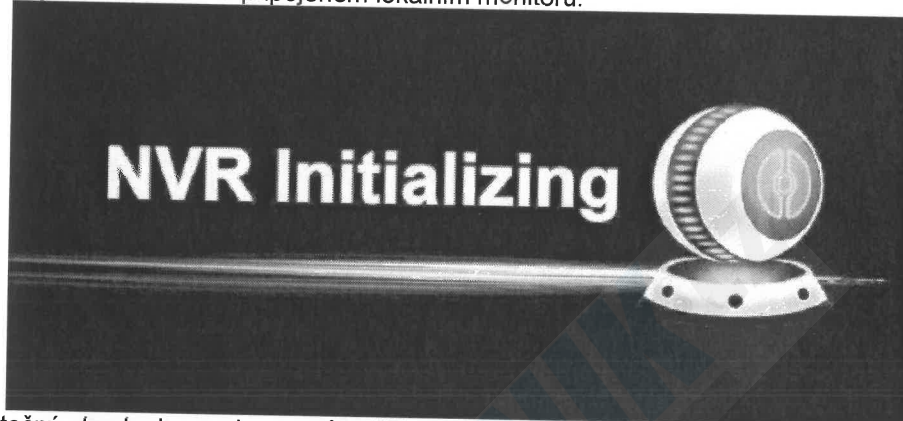

Pozn.: Skutečný obsah obrazovky se může lišit od displejů uvedených v tomto návodu.

## Výchozí náhled

Po njetí rekordéru se zobrazí výchozí náhled.

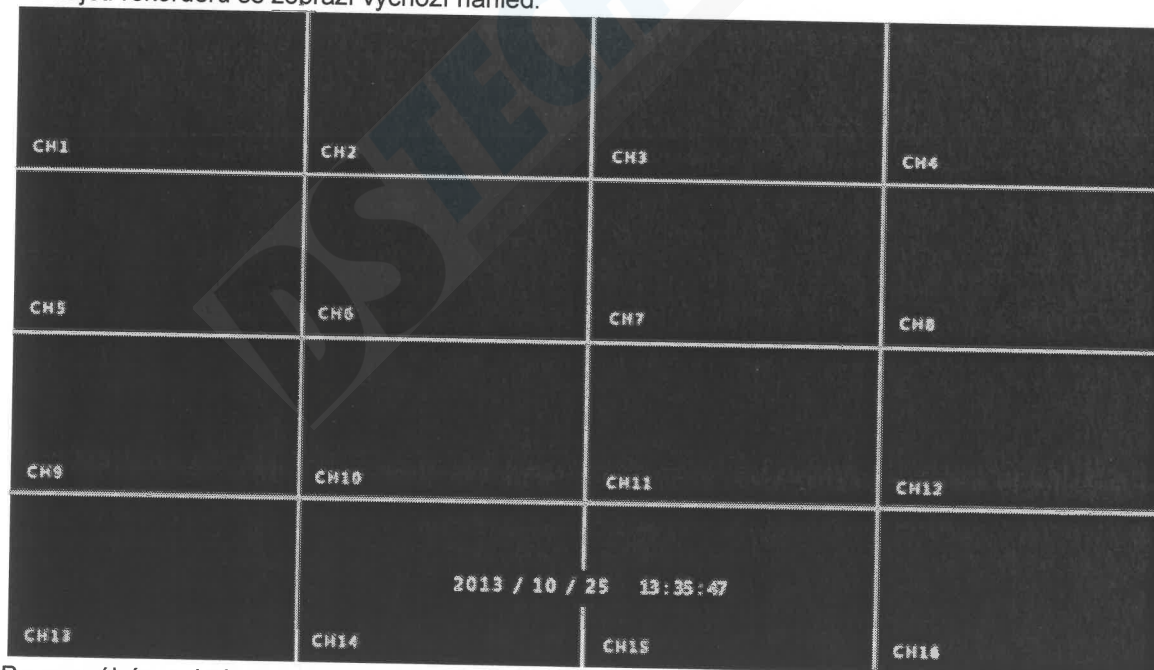

Po normálním njetí přístroje se zobrazí multi screen obrazovka. V této obrazovce můžete nastavit správné datum a čas. V levém dolním rohu každého obrazového pole je zobrazena ikona indikující stav nahrávání a stav alarmu:



Daný kanál se nahrává.



Na daném kanálu se vyskytl pohyb.

## Přihlášení do systému

Kliknět pravým tlačítkem myši do obrazovky a zobrazí se okno pro přihlášení do systému. Zadejte uživatelské jméno („User Name“), heslo („Password“) a zvolte požadovaný jazyk („Language“). Pak klikněte na OK pro přihlášení.



## Zkrácené menu („Preview Menu“)

Když po úspěšném přihlášení kliknete pravým tlačítkem myši do obrazu, zobrazí se zkrácené menu („Preview Menu“).

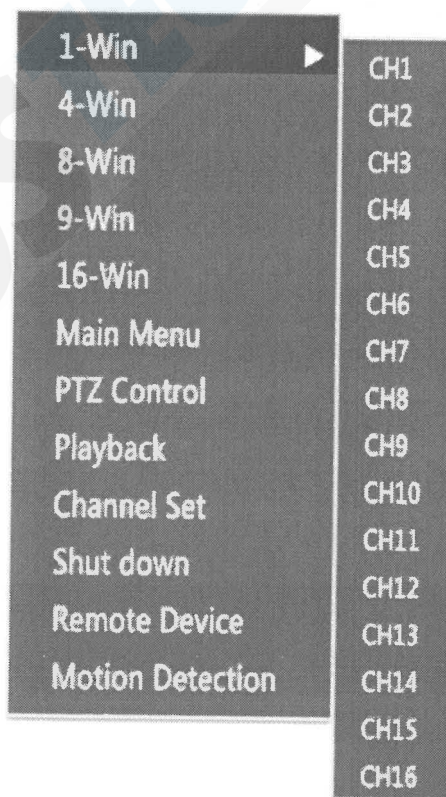

- „1-Win“ – „16-Win“ – Volba požadovaného celého / děleného displeje, resp. požadované kamery.
- „Main Menu“: Konfigurace přístroje pomocí hlavního menu.
- „PTZ Control“: Ovládání PTZ kamer.
- „Playback“: Přehrávání záznamu.
- „Channel Settings“: Konfigurace kanálu.
- „Shut Down“: Systémové vypnutí přístroje.
- „Remote Device“: Konfigurace vzdáleného zařízení (IP kamery).
- „Motion Detection“: Nastavení detekce pohybu.

## Konfigurace rekordéru

### Struktura hlavního menu

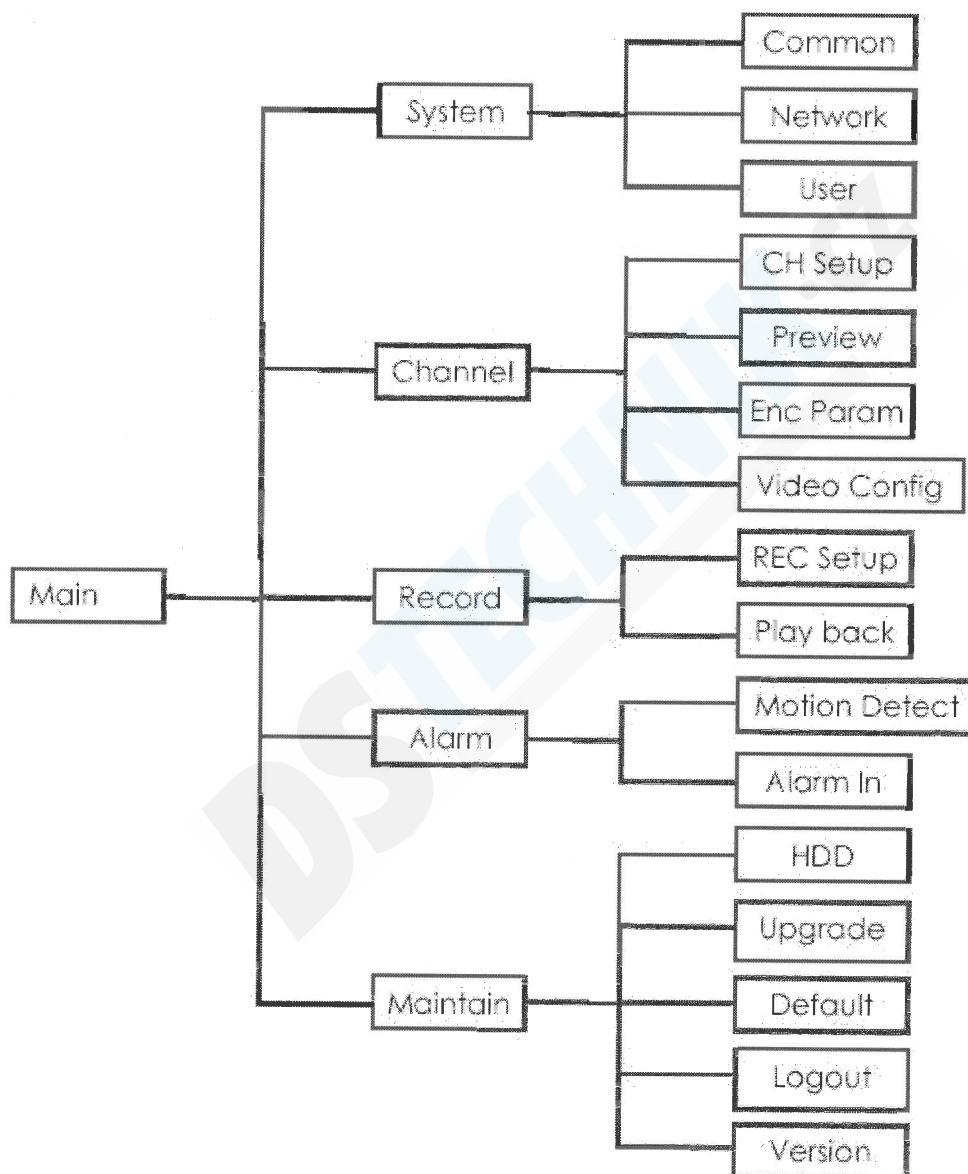

## Menu „System“



### Podmenu „Common“

- „System Time“: Systémové datum a čas.
- „Language“: Jazyk menu.
- „Record Mode“: Činnost NVR při zaplnění HDD. „Overwrite“: Nahrávání pokračuje přepisováním nejstarších dat.
- „Device ID“: Rezervovaná položka.
- „Video standard“: TV norma (PAL/NTSC).
- „Resolution“: Rozlišení video výstupu NVR. Toto nastavení se projeví až po restartu NVR.
- „Standby Time“: Doba nečinnosti operátora, po které NVR přejde do standby režimu. Poté je třeba se do systému znovu přihlásit.
- „Default“: Návrat parametrů v tomto menu na výchozí nastavení.
- „Save“: Uložení provedených nastavení.
- „Cancel“: Návrat do předchozího displeje bez uložení.

### Podmenu „Network Setup“

Nastavení síťových parametrů.

- „IP“: IP adresa rekordéru.
- „Mask“: Maska sítě.
- „GW“: Adresa brány.
- „TCP Port“: Rezervovaná položka.
- „RTSP port“: RTSP datový port.
- „HTTP Port“: HTTP port.
- „DNS“: IP adresa primárního DNS serveru.
- „DNS2“: IP adresa sekundárního DNS serveru.
- „Broadcast“: Rezervovaná položka.
- „MAC Address“: MAC adresa NVR.
- „Default“: Návrat parametrů v tomto menu na výchozí nastavení.
- „Save“: Uložení provedených nastavení.
- „Cancel“: Návrat do předchozího displeje bez uložení.

**Podmenu „User Manage“**

Správa uživatelů.

- „User List“: Seznam uživatelů.
- „Privilege“: Přístupová práva daného uživatele.
- „Add“: Přidat nového uživatele.
- „Modify“: Modifikovat stávajícího uživatele.
- „Delete“: Vymazat stávajícího uživatele.
- „Return“: Návrat do předchozího menu.

**Menu „Channel“****Podmenu „Channel Config“**

Správa kanálů.

- „Channel“: Volba kanálu NVR. Jsou k dispozici 2 volby: jedna je pouze pro jeden kanál, druhá je pro všechny kanály.
- „Vendor Type“: Výrobce resp. protokol IP kamery (kodéru), přiřazené k danému kanálu. Standardně Onvif.
- „Preview Stream“: Zvolte stream pro náhled. Jako výchozí je zvolen sub-stream. U kamery by měl být zvolen double stream. Pro normální náhled musí být pro oba streamy zvoleno kódování H.264. Rozlišení sub-streamu může být D1 nebo CIF.
- „Protocol“: TCP.
- „User Name“: Uživatelské jméno pro přihlášení k IP kameře.
- „Password“: Heslo pro přihlášení k IP kameře.
- „IP Address“: IP adresa IP kamery.
- „Port“: Port pro přístup k IP kameře. Výchozí nastavení: 8999.
- „Enable“: Povolení kamery pro náhled a pro záznam.
- „Search“: Když kliknete na toto tlačítko, NVR automaticky vyhledá všechny Onvif IP kamery v síti. Pak je zobrazen seznam vyhledaných IP kamer. Když kliknete 2x na některou kameru v seznamu, tato kamera je přiřazena danému kanálu.
- „PgUP/PgDn“: Listování v seznamu vyhledaných kamer.
- „Save“: Uložení provedených nastavení.
- „Return“: Návrat do předchozí obrazovky.

**Podmenu „Preview Config“**

Konfigurace displeje s náhledem kamer.

- „Boot Preview“: Podpora náhledu pro okna 1, 4, 6, 8, 9, 16.
- „Preview Config“: Nastavení kanálu pro náhled. Je zobrazeno, které okno je podporováno pro náhledový kanál.
- „Default“: Návrat parametrů v tomto menu na výchozí nastavení.
- „Save“: Uložení provedených nastavení.
- „Cancel“: Návrat do předchozího displeje bez uložení.

**Podmenu „Encoding Parameters“**

„Channel“: Zvolte kanál, jehož parametry chcete nastavovat.

- „Enc Mode“: Zvolte kódovací mód. Standardně H.264.
- „Resolution“: Rozlišení. Pro hlavní stream (main stream) je dostupné toto rozlišení: D1/720P/1080P atd. Pro vedlejší stream (sub-stream) je dostupné rozlišení D1/VGA/CIF. Čím vyšší rozlišení, tím vyšší kvalita obrazu a tím vyšší spotřeba kapacity HDD.
- „Frame Rate“: Snímková rychlost. K dispozici 1fps až 25fps.
- „Stream Type“: Zvolte video stream nebo audio stream.
- „Bit Rate“: Datová rychlost bitrate. Čím vyšší rychlost, tím kvalitnější obraz.
- „Default“: Návrat parametrů v tomto menu na výchozí nastavení.
- „Save“: Uložení provedených nastavení.
- „Cancel“: Návrat do předchozího displeje bez uložení.

**Podmenu „Image Color“**

Konfigurace obrazových parametrů.

- „Channel“: Zvolte kanál, jehož obrazové parametry chcete nastavovat.
- „Bright“: Jas.
- „Contrast“: Kontrast.

- „Saturation“: Barevná sytost.
- „Color“: Barevný odstín.
- „Default“: Návrat parametrů v tomto menu na výchozí nastavení.
- „Save“: Uložení provedených nastavení.
- „Cancel“: Návrat do předchozího displeje bez uložení.

## Menu „Record“

### Podmenu „Record Setup“

Nastavení časovače pro záznam.

- „Channel“: Zvolte kanál, jehož časovač chcete nastavovat.
- „Enable“: Pro povolení záznamu zvoleného kanálu zatrhněte toto okénko.
- „Week“: Zvolte den v týdnu, kdy se má nahrávat. „Mon“ – pondělí, „Tue“ – úterý, „Wed“ – středa, „Thu“ – čtvrtek, „Fri“ – pátek, „Sat“ – sobota, „Sun“ – neděle.
- „All Day“: Pokud se má nahrávat celý den, zatrhněte toto okénko.
- „Period 1“ – „Period 4“: Nastavte období, kdy se má ve zvolený den nahrávat.
- „Default“: Návrat parametrů v tomto menu na výchozí nastavení.
- „Save“: Uložení provedených nastavení.
- „Cancel“: Návrat do předchozího displeje bez uložení.

### „Playback“ – přehrávání záznamu

Když kliknete na ikonu „Playback“, otevře se okno pro přehrávání záznamu.

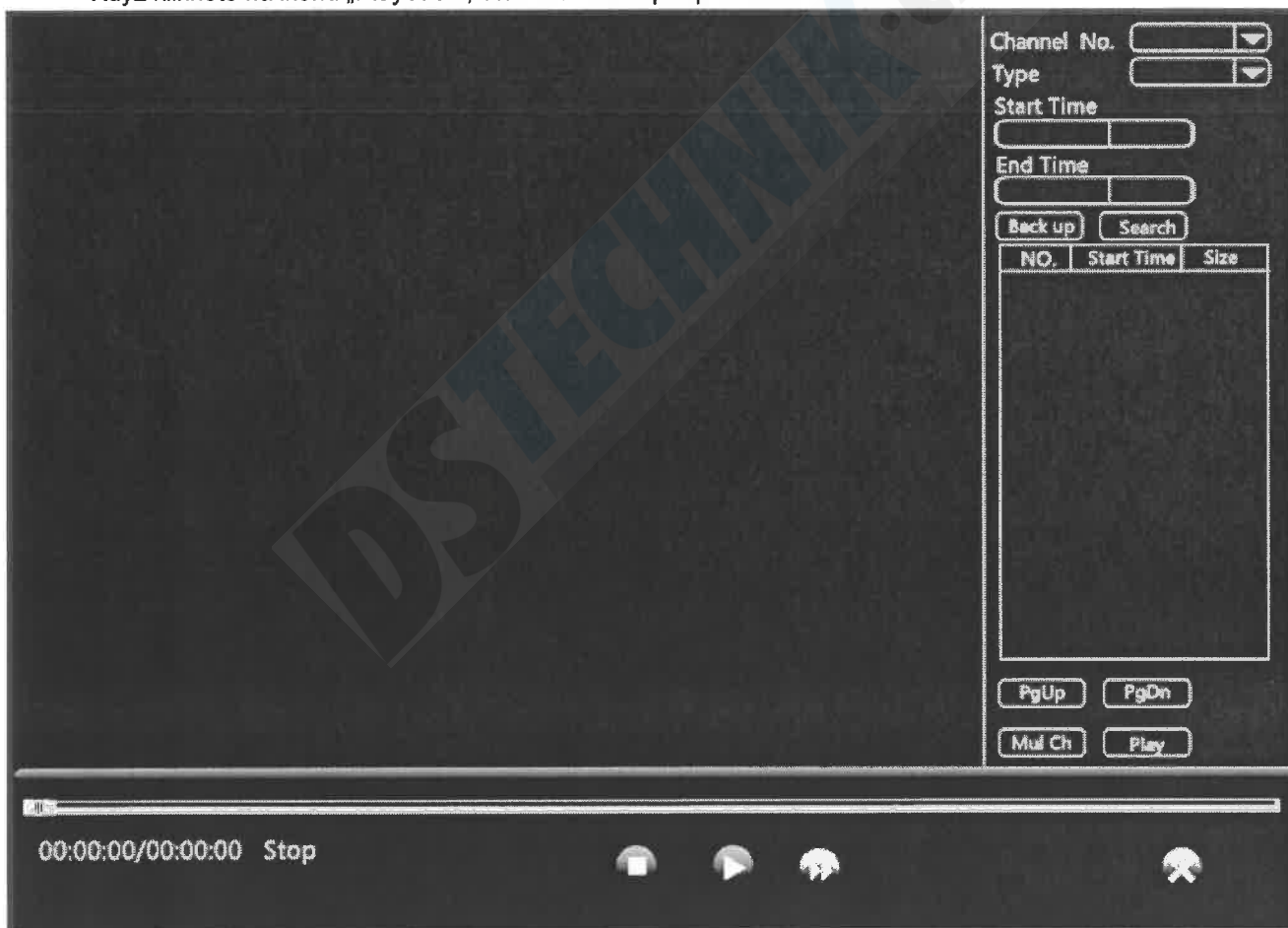

- „Channel No.“ Zvolte kanál pro přehrávání.
- „Type“: Zvolte typ záznamu, který chcete přehrávat („All Type“ – všechny typy, „Timing Video“ – záznam podle časovače, „Detection Video“ - záznam při pohybu v obraze).
- „Start Time“ / „End Time“: Zadejte začátek a konec období, jehož záznam chcete vyhledat.
- „Search“: K vyhledání záznamů, které vyhovují výše zadaným kritériím, klikněte na tlačítko „Search“.
- „Back up“: Zálohování záznamu. Nejprve připojte k rekordéru USB flash disk. Pak označte vyhledaný záznam, který chcete zálohovat a pak na tlačítko „Backup“. Záznam se uloží do .avi souboru.

- Sloupec „No.“: Pořadové číslo vyhledaného záznamu.  
 „Start Time“: Čas začátku vyhledaného záznamu.  
 „Size“: Velikost vyhledaného záznamového souboru.  
 „PgUp / PgDn“: Na 1 stránku se vejde 21 vyhledaných záznamů. Pomocí „PgUp / PgDn“ můžete listovat jednotlivé stránky s vyhledanými záznamy.  
 „Mul Ch“: Přehrávání na rozdělené obrazovce.  
 „Play“: Nejprve označte vyhledaný záznam a pak klikněte na „Play“ k jeho přehrávání.

#### Panel s nástroji pro přehrávání

Posuvná lišta: Je indikován stav playbacku. Pokud si chcete prohlédnout záznam z učitěho úseku, klikněte myší do odpovídajícího místa na liště.

▶ : Přehrávání dopředu normální rychlostí.

|| : Pauza.

▶▶ : Nastavení požadované rychlosti playbacku. Při opakovaném kliknutí na toto tlačítko se rychlost mění takto: x1, x2, x4, x8, x16, x1... atd.

✕ : Zavření okna pro playback.

## Menu „Alarm“

### Podmenu „Motion Detect“

Konfigurace detekce pohybu.

- „Channel No.“: Zvolte kanál, jehož detekci pohybu chcete konfigurovat.  
 „Switch Link“: K zapnutí detekce pohybu pro zvolený kanál zatrhnete toto okénko.  
 „Sensitivity“: Nastavte požadovanou citlivost detekce pohybu.  
 „Buzzer on“: K zapnutí akustické signalizace pohybu vnitřním bzučákem zatrhnete toto okénko.  
 „Buzzer Time“: Zadejte, jak dlouho má při výskytu pohybu znít bzučák.  
 „Record Channel“: Ke spuštění nahrávání zvoleného kanálu při výskytu pohybu zatrhnete toto okénko.  
 „Record Time“: Nastavte, jak dlouho se má nahrávat při výskytu pohybu v obraze.  
 „Default“: Návrat parametrů v tomto menu na výchozí nastavení.  
 „Save“: Uložení provedených nastavení.  
 „Cancel“: Návrat do předchozího displeje bez uložení.

### Podmenu „Alarm Input“

Konfigurace alarmových vstupů.

- „Alarm Input“: Zvolte alarmový vstup, který chcete konfigurovat.  
 „Switch Link“: K zapnutí alarmového vstupu zatrhnete toto okénko.  
 „Alarm Out“: Zvolte alarmový výstup, který se má aktivovat při výskytu alarmu na daném alarmovém vstupu.  
 „Alarm Time“: Zadejte, jak dlouho má být aktivován alarmový výstup.  
 „Default“: Návrat parametrů v tomto menu na výchozí nastavení.  
 „Save“: Uložení provedených nastavení.  
 „Cancel“: Návrat do předchozího displeje bez uložení.

## Menu „Maintain“

Údržba systému.

### Podmenu „Disk Manage“

Správa disků.

Je zobrazen seznam nainstalovaných disků.

- „HDD No.“: Pořadové číslo disku.  
 „State“: Provozní stav disku. Abyste mohli disk využívat, musí být stav „Normal“. Po zformátování musíte NVR zrestartovat; je zobrazeno „in use“.  
 „Total Capacity“: Celková kapacita disku.  
 „Residual Capacity“: Zbývající volná kapacita.  
 „Device Type“: Typ disku (SATA).  
 „Refresh“: Aktualizace údajů o discích.  
 „Format“: Formátování disku. Nejprve zvolte v seznamu disk, který chcete formátovat. Pak klikněte na „Format“. Zobrazí se varovná hláška „Formatting will result in the selected HDD recording data loss. Confirm that you want to continue“ (= Formátování způsobí ztrátu všech dat na zvoleném disku.

Potvrďte, zda chcete pokračovat.). Pokud chcete disk opravdu zformátovat, klikněte na „Ok“, jinak zvolte „Cancel“.

„Return“: Návrat do předchozího menu.

Pozn.: Po zformátování disku musíte zrestartovat NVR.

### **Podmenu „Device Upgrade“**

Aktualizace firmware. Můžete aktualizovat NVR z připojeného USB flash disku.

Postup:

Do kořenového adresáře flash disku zkopírujte aktualizací soubor. Jméno souboru by mělo mít tento formát: update\_nvr.tgz.

Připojte flash disk k USB portu NVR.

Vstupte do menu „Device Upgrade“. Měl by se zobrazit seznam aktualizací souborů, které jsou uloženy na USB disku. Pokud není nic zobrazeno, klikněte na „Refresh“ k aktualizaci.

Zvolte požadovaný aktualizací soubor.

Ke spuštění aktualizace klikněte na „Upgrade“.

Pokud nechcete provést aktualizaci, klikněte na „Cancel“.

Pozn.: Během upgrade nevypínejte napájení a neodpojujte USB disk od NVR. Po ukončení upgrade se systém automaticky zrestartuje (to trvá celkem cca 3-5 min.). Po upgradu se doporučuje provést reset na tovární nastavení.

### **Podmenu „Restore Default“**

Návrat na tovární nastavení.

Nejprve zvolte menu (skupinu parametrů), které chcete nastavit zpět na tovární hodnoty. „Select All“ – všechny parametry, „General Settings“ – obecná nastavení, „User Manage“ – správa uživatelů,

„Channel Configuration“ – konfigurace kanálů, „Record Setup“ – konfigurace nahrávání, „Alarm Input“ – konfigurace alarmových vstupů.

K resetu klikněte na „Confirm“, jinak zvolte „Cancel“ (zrušit).

### **Podmenu „Log Info“**

Provozní deník.

„Type“: Zvolte typ informací, které chcete zobrazit.

„Start Time“ / „End Time“: Zadejte období, jehož provozní deník chcete zobrazit.

K vyhledání logů, které vyhovují zadaným parametrům klikněte na „Search“ („Query“).

Je zobrazen seznam informací o systémových operacích a událostech.

K listování v jednotlivých stránkách použijte „PgUp“ / „PgDn“.

K vymazání vyhledaných logů klikněte na „Clear“.

K návratu do předchozího menu klikněte na „Return“.

### **Podmenu „Version Info“**

Informace o verzi zařízení.

„Serial No.“: Výrobní číslo.

„Model No.“: Model NVR.

„Version“: FW verze.

„Date“: Datum vytvoření programového vybavení.



## Ovládání PTZ kamer

Klikněte pravým tlačítkem myši do obrazu odpovídající kamery.

Zobrazí se zkrácené menu.

Zvolte položku „PTZ Control“.

V levém dolním rohu se zobrazí panel pro ovládání PTZ kamery.

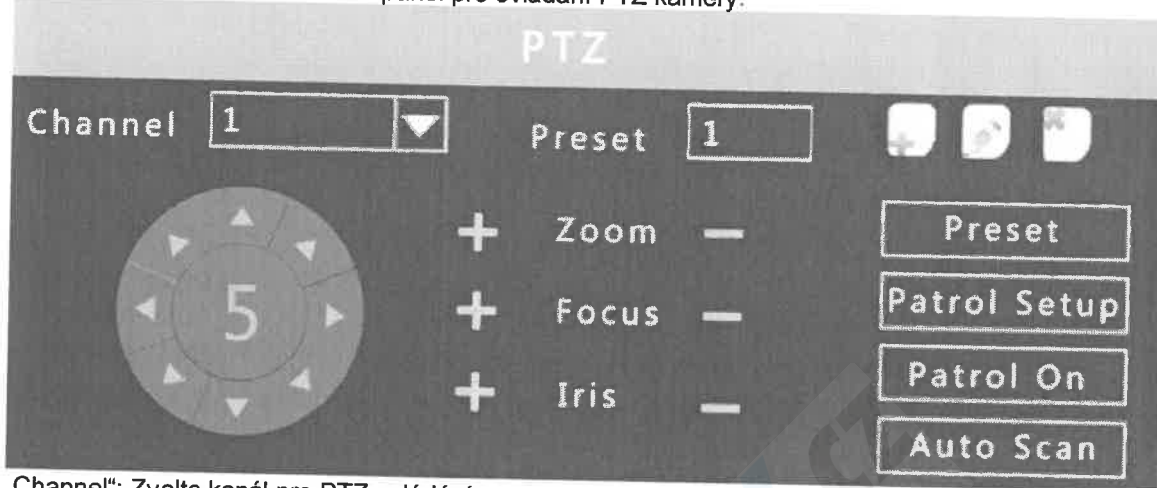

„Channel“: Zvolte kanál pro PTZ ovládání.

Směrová růžice: Kliknutím do kolečka uprostřed růžice zvolte požadovanou rychlost pro pohyb PTZ kamery. K pohybu kamery v požadovaném směru klikněte na odpovídající šipku.

„Zoom“: Zoomování (zorný úhel).

„Focus“: Ostření.

„Iris“: Ovládání clony.

„Preset“ (nahore): Zvolte požadovanou předvolenou pozici (preset), kterou chcete konfigurovat, vyvolat nebo vymazat. Je k dispozici až 255 presetů.

„Preset“ (vpravo): Když kliknete na preset, kamera automaticky najede do odpovídající předvolené pozice.

No.	Name	Set or no
2	Preset2	NO
3	Preset3	NO
4	Preset4	NO
5	Preset5	NO
6	Preset6	NO
7	Preset7	NO

„Patrol Setup“ („Cruise Setup“): Lze nakonfigurovat automatickou obchůzku PTZ kamery po předvolených pozicích. Lze vybrat presety, které má kamera objíždět, včetně rychlosti („Speed“) a zdržení („Stay Time“) v jednotlivých pozicích.

## Systémové vypnutí

Klikněte pravým tlačítkem myši do obrazu z kamery.

Zobrazí se zkrácené menu (preview menu).

Zvolte položku „Shut Down“.

Zobrazí se okno „System“.

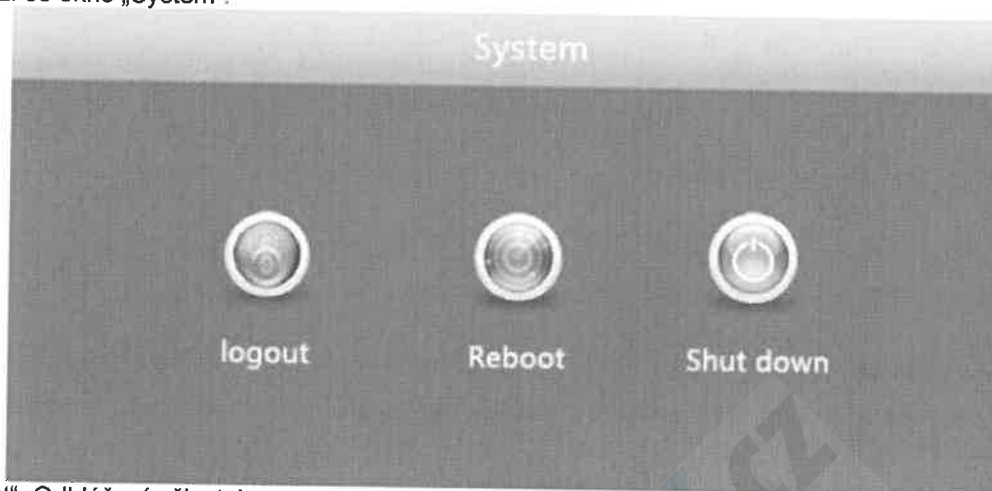

„Logout“: Odhlášení uživatele.

„Reboot“: Restart NVR.

„Shut Down“: Vypnutí NVR.

## Funkce rychlého přidání IP kamery

V preview menu můžete kanálu bez přiřazené kamery rychle přidat IP kameru kliknutím na ikonu „+“, když nejedete myší doprostřed kanálového menu.

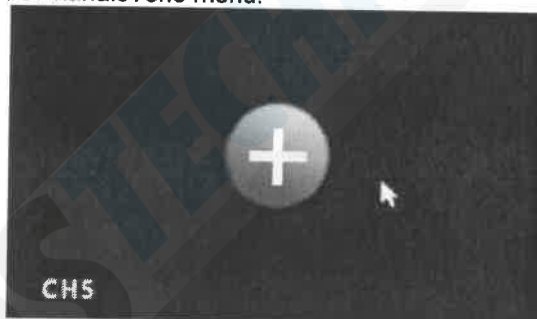

Zobrazí se okno „Remote Device“.

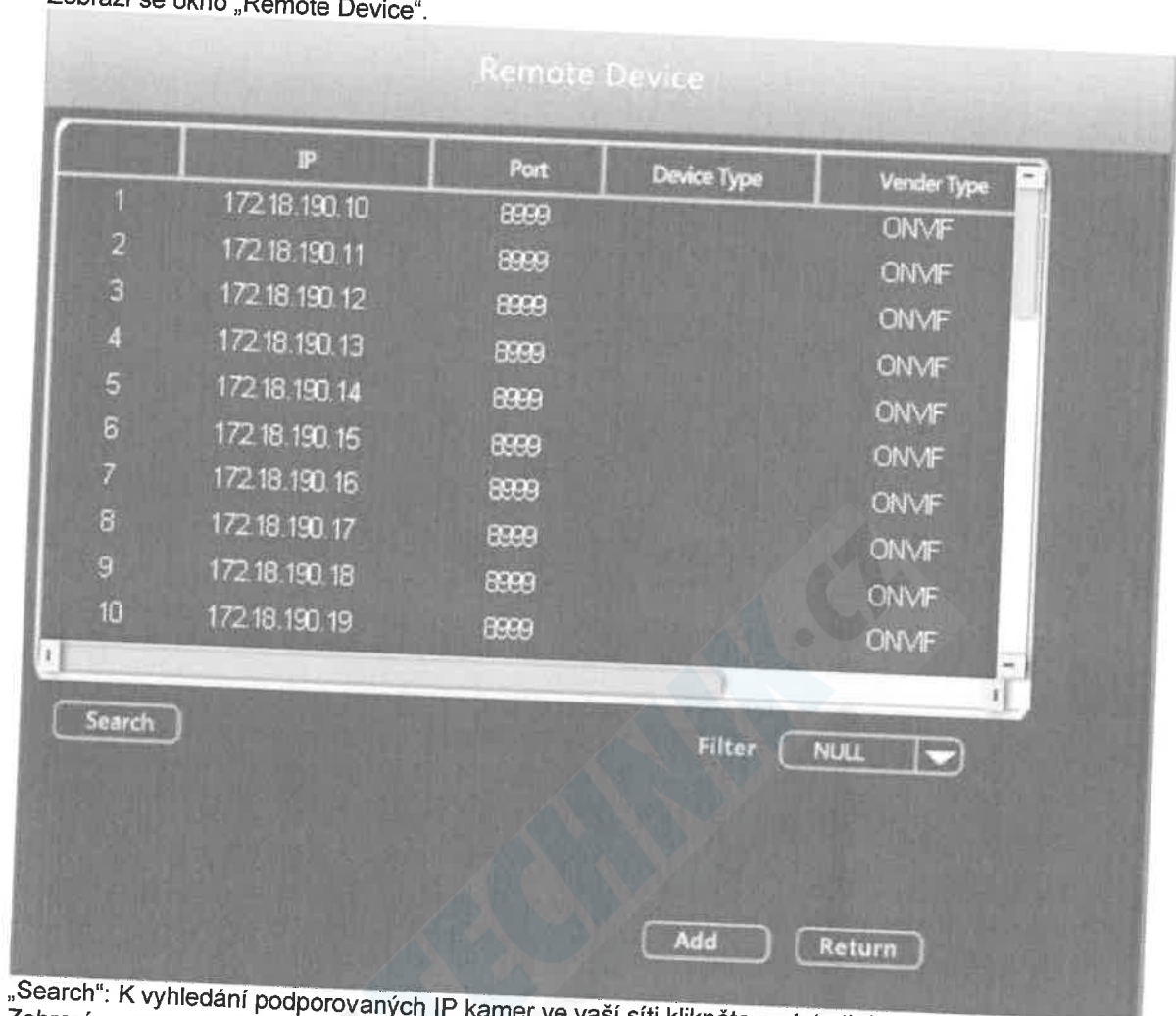

„Search“: K vyhledání podporovaných IP kamer ve vaší síti klikněte na toto tlačítko.  
Zobrazí se seznam vyhledaných IP kamer.  
Zvolte požadovanou kameru a pro její přiřazení k danému kanálu klikněte na „Add“.  
K uložení klikněte na „Save“.  
„Return“: Návrat do předchozího menu.

## Konfigurace vzdáleného zařízení (IP kamery)

Klikněte pravým tlačítkem myši do obrazu – zobrazí se zkrácené (preview) menu.  
Zvolte položku „Remote Device“. Zobrazí se menu „Remote Device“.



„Device Search“: Vyhledání kompatibilních IP kamer v síti (Onvif).

„Add“: Přidání kamery do systému. Označte vyhledanou kameru, kterou chcete přidat do systému, a pak klikněte na „Add“.

„Select All“: Pokud chcete přidat do systému všechny vyhledané IP kamery, klikněte na „Select All“ (označí se všechny kamery), a pak klikněte na „Add“.

„Filter“: Filtrování vyhledaných kamer.

Tabulka „Device Added“: Seznam IP kamer přidanych do systému.

„Delete“: Odstranění IP kamery ze systému. Nejprve v tabulce „Device Added“ označte kameru, kterou chcete odstranit, a pak klikněte na „Delete“.

„Select All“: Zvolení všech přidanych kamer. Pokud chcete odstranit za systému všechny kamery klikněte nejprve na „Select All“ (označí se všechny přidane kamery), a pak klikněte na „Delete“.

„Manual Add“: Ruční přidání kamer do systému. Když kliknete na toto tlačítko, zobrazí se okno pro ruční přidání kamery do systému.

„Confirm“: Potvrzení provedených nastavení.

„Cancel“: Návrat do předchozího menu bez uložení.

## Vzdálený přístup přes webové rozhraní

### Instalace komponenty ActiveX

Ujistěte se, že NVR je řádně připojen k síti. Na vzdáleném PC spusťte prohlížeč (IE) a zadejte požadovanou IP adresu (výchozí: 192.168.0.160). Automaticky se stáhne a nainstaluje komponenta ActiveX.

Pozn.:

1. U OS Win 7 se mohou vyskytnout problémy s nahráváním a zálohováním. V tom případě proveďte nastavení Admin dle níže uvedených displejů.

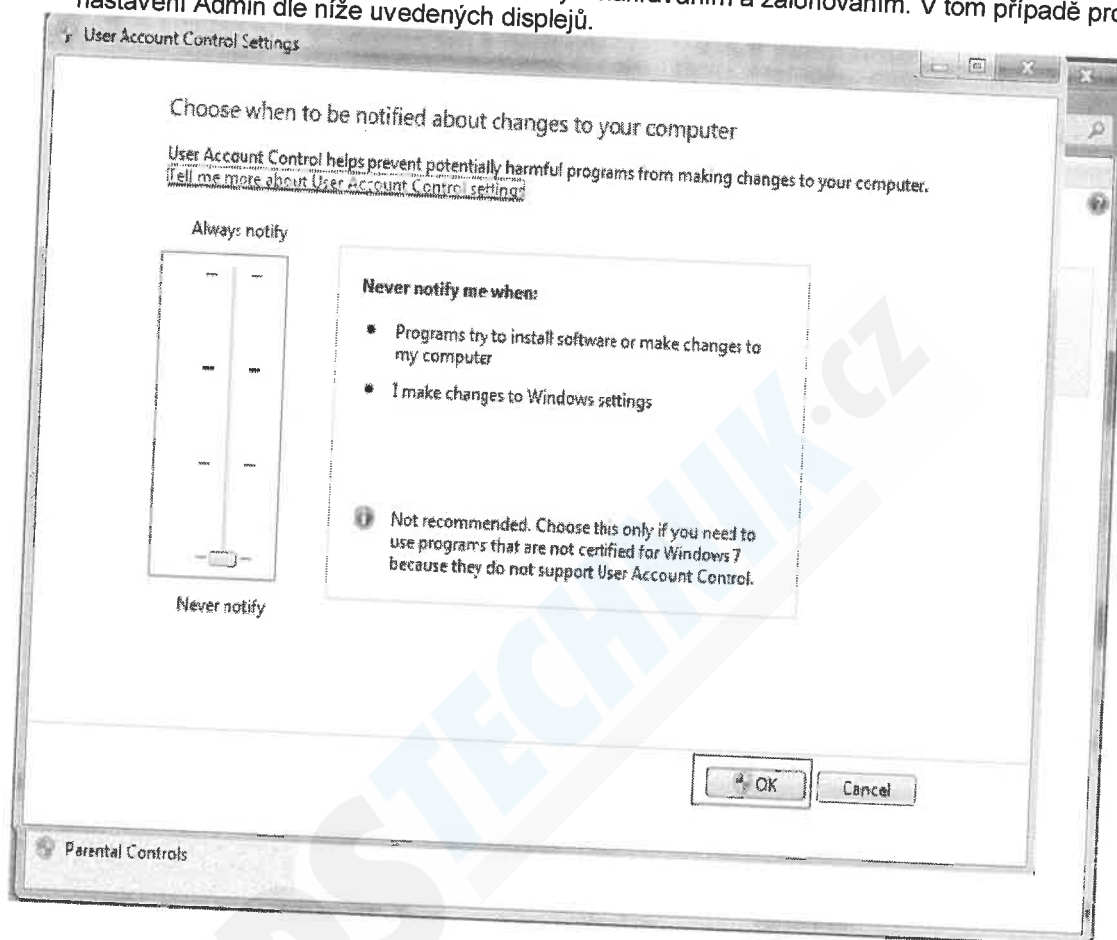

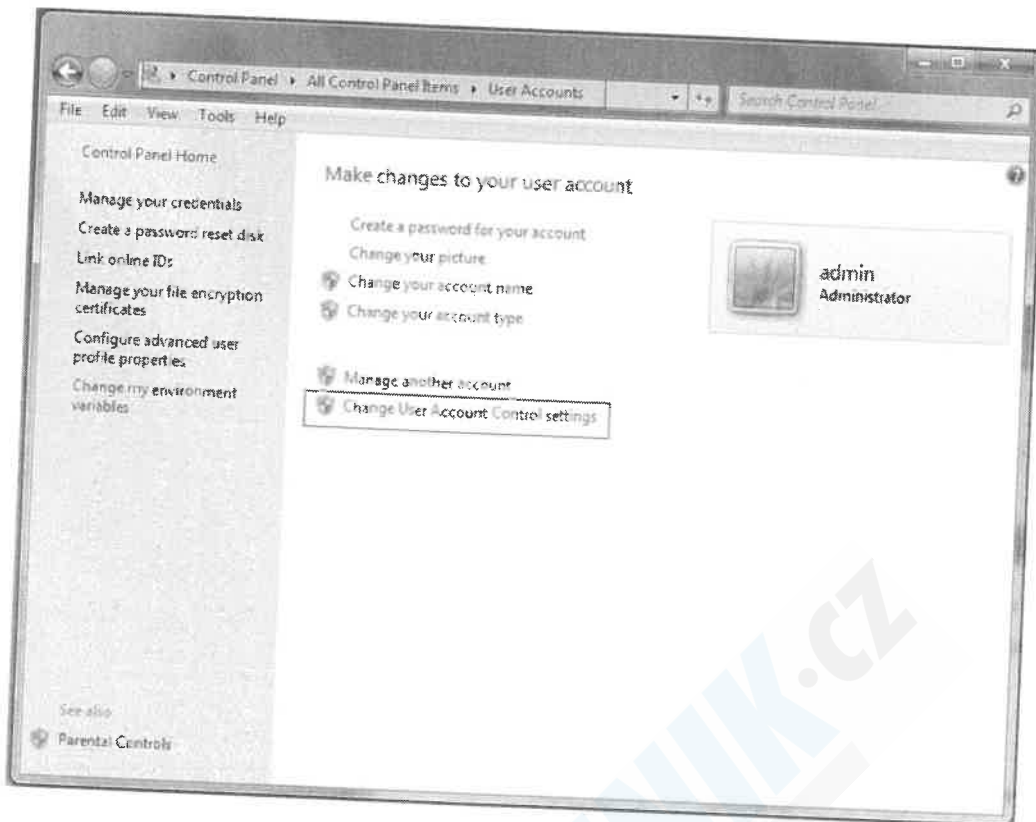

2. Pokud se vyskytnou problémy s instalací ActiveX, může být potřeba změnit nastavení zabezpečení v IE. Zvolte Tool > Internet Option > Custom Level > ActiveX, povolte všechny volby pod ActiveX a pak klikněte na OK. Viz obr. níže.

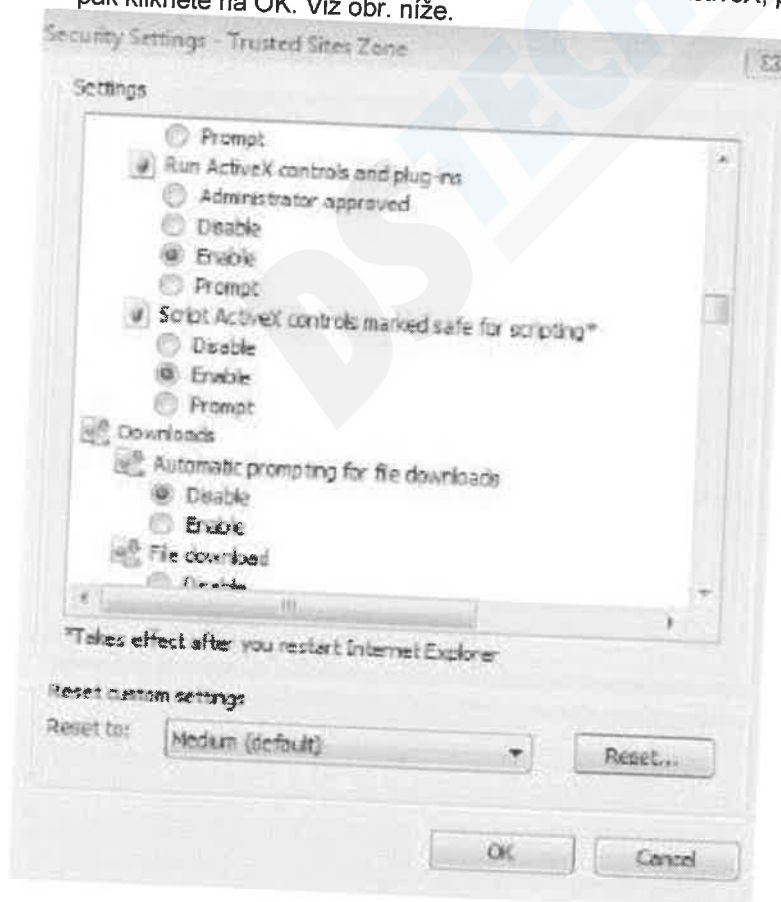

## Přihlášení v IE

Po nainstalování plug-in se zobrazí okno pro přihlášení. Zadejte jméno a heslo (výchozí: „admin“) a pak klikněte na „Login“.

## Webové rozhraní v IE

Po úspěšném přihlášení se zobrazí displej s živým obrazem z kamer (viz níže).



1. Systémová menu. „Live Video“ – živé video, „Record Setting“ – nastavení nahrávání, „Local Setting“ – lokální nastavení, „Logout“ – odhlášení.

2. Real-time monitoring kanálů.

CH1-CH9: Číslo kanálu.

▶ : Spuštění / zastavení živého videa.



Ruční spuštění nahrávání do PC.



Sejmutí statického snímku a jeho uložení do PC.

3. Otevření / zavření živého videa ze všech kanálů.



: Otevření živého videa.



: Zavření živého videa.

4. Přepínání celého displeje a různých dělených displejů.

Vzdálená konfigurace NVR

Vzdálená konfigurace NVR je obdobná jako lokální konfigurace (obdobná menu a položky).

Český překlad © Copyright ESCAD Trade s.r.o. 2014

## Technická specifikace

### Model CK-PB9104P

Parametr	Hodnota
Videokomprese	H.264
Rozlišení	1920x1080/100fps
Sledování	4x 1080P, 4x 720P, 4x D1
Záznam	4x 1080P, 4x 720P, 4x D1 (25fps/kanál)
Přehrávání	1x 1080P
Real-time záznam	25fps/kanál pro všechna rozlišení (1080p, 720p, D1)
Multiplexní funkce	živé sledování, záznam, přehrávání, zálohování, vzdálený přístup
OSD menu	OSD menu v češtině
Volitelné zobrazení	- kamery na celou obrazovku - kamer současně na dělené obrazovce
Videokomprese	H.264
Záznamový režim	manuální: podle časového rozvrhu, alarmový: při detekci pohybu v obraze
Vyhledávání záznamu	podle data a času
Přehrávání	vybrané kamery, normální rychlostí a zrychleně (2x, 4x, 8x, 16x)
Detekce pohybu	detekce pohybu v obraze, detekční zóny, citlivost detekce
Video výstup	-
VGA výstup	1x RGB
HDMI výstup	1x HDMI
Audio výstup	-
Ethernet	1x RJ45 (10/100 Mbit Ethernet)
RS-485	-
HDD	1x pozice pro HDD SATA (max. 4TB, HDD není v ceně)
USB	1x USB2.0 pro zálohování + 1x USB pro myš
Alarm. vstup	-
Alarm. výstup	-
Napájení	z příloženého DC adaptéru 12V/2A
Rozměry	206 x 51 x 206 mm
Hmotnost	0.2 kg



**Model CK-D9109P**

Parametr	Hodnota
Videokomprese	H.264
Rozlišení	1920x1080/225fps
Sledování	9x 1080P, 9x 720P, 9x D1
Záznam	9x 1080P, 9x 720P, 9x D1 (25fps/kanál)
Přehrávání	1x 1080P
Real-time záznam	25fps/kanál pro všechna rozlišení (1080p, 720p, D1)
Multiplexní funkce	živé sledování, záznam, přehrávání, zálohování, vzdálený přístup
OSD menu	uživatelské grafické OSD menu v češtině
Volitelné zobrazení	- kamery na celou obrazovku - kamer současně na dělené obrazovce
Videokomprese	H.264
Záznamové režimy	manuální: podle časového rozvrhu, alarmový: při detekci pohybu v obraze
Vyhledávání záznamu	podle data a času, nebo události
Detekce pohybu	detekce pohybu v obraze, detekční zóny, citlivost detekce
Video výstup	-
VGA výstup	1x RGB
HDMI výstup	1x HDMI
Audio výstup	-
Ethernet	1x RJ45 (10/100 Mbit Ethernet)
RS-485	-
HDD	1x pozice pro HDD SATA (max. 4TB, HDD není v ceně)
USB	1x USB2.0 pro zálohování + 1x USB pro myš
Alarm. vstup	-
Alarm. výstup	-
Napájení	z příloženého DC adaptéru 12V/3A
Rozměry	345 x 45 x 245 mm
Hmotnost	4.0 kg

**Model CK-N9116PN**

Parametr	Hodnota
Videokomprese	H.264
Rozlišení	1920x1080/400fps
Sledování	16x 1080P, 16x 720P, 24x D1
Záznam	16x 1080P, 16x 720P, 24x D1 (25fps/kanál)
Přehrávání	1x 1080P
Real-time záznam	25fps/kanál pro všechna rozlišení (1080p, 720p, D1)
Multiplexní funkce	živé sledování, záznam, přehrávání, zálohování, vzdálený přístup
OSD menu	uživatelské grafické OSD menu v češtině
Volitelné zobrazení	- kamery na celou obrazovku - kamer současně na dělené obrazovce
Videokomprese	H.264
Záznamové režimy	manuální: podle časového rozvrhu, alarmový: při detekci pohybu v obraze
Vyhledávání záznamu	podle data a času, nebo události
Detekce pohybu	detekce pohybu v obraze, detekční zóny, citlivost detekce
Video výstup	-
VGA výstup	1x RGB
HDMI výstup	1x HDMI
Audio výstup	-
Ethernet	1x RJ45 (10/100 Mbit Ethernet)
RS-485	-
HDD	2x pozice pro HDD SATA (max. 2x 3TB, HDD není v ceně)
USB	2x USB2.0 pro zálohování + 1x USB pro myš
Alarm. vstup	4x
Alarm. výstup	1x
Napájení	z příloženého DC adaptéru 12V/5A
Rozměry	405 x 325 x 65 mm
Hmotnost	6 kg

DS  
TECHNIK.CZ